



BOSCH

Notice d'utilisation

Pompe à chaleur à air/eau

Compress 6000 AW AWE

Pompe à chaleur avec unité intérieure

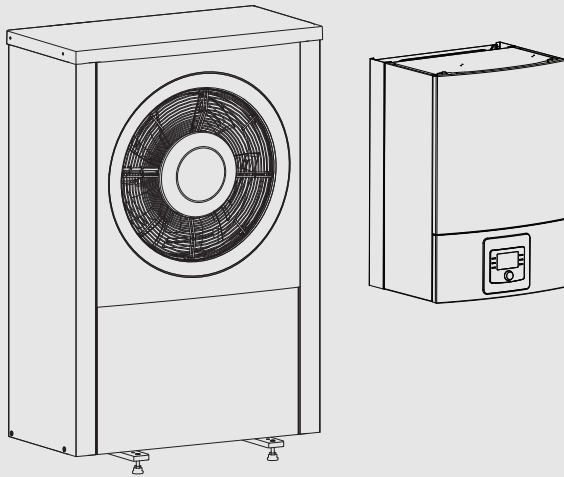

Sommaire

1	Explication des symboles et mesures de sécurité	3
1.1	Explications des symboles	3
1.2	Consignes générales de sécurité	3
1.2.1	Domaine d'utilisation	3
2	Description du produit	4
2.1	Plaque signalétique	4
2.2	Déclaration de conformité	4
2.3	Pompe à chaleur (unité extérieure)	4
2.3.1	Plage de fonctionnement de la pompe à chaleur air/eau sans chauffage auxiliaire	4
2.3.2	Schéma du circuit du fluide frigorigène	5
2.4	Unité intérieure	5
2.5	Informations relatives à l'économie d'énergie	6
3	Commande	6
3.1	Module de commande	6
3.1.1	Fonctionnement après une coupure de courant	6
3.1.2	Aperçu des éléments de commandes et des symboles	7
3.2	Tableau de commande	8
3.2.1	Arrêt	8
3.2.2	Sélectionner le circuit de chauffage pour l'écran principal	8
3.2.3	Réglage du mode de fonctionnement	8
3.2.4	Modification provisoire de la température ambiante	9
3.2.5	Modification permanente de la température ambiante	9
3.2.6	Adapter les réglages pour le chauffage avec le programme horaire (mode automatique)	9
3.2.7	Sélection du programme horaire activé pour l'installation de chauffage	10
3.2.8	Changer le nom du programme horaire ou du circuit de chauffage	10
3.2.9	Réglage de l'eau chaude sanitaire	11
3.2.10	Réglage du programme congés	12
3.2.11	Autres réglages	13
3.3	Menu princ.	13
3.3.1	Réglages pour le chauffage	13
3.3.2	Réglages pour l'eau chaude sanitaire	14
3.3.3	Réglage du programme congés	16
3.3.4	Réglages généraux	17
3.3.5	Réglages pour d'autres systèmes ou appareils	17
3.4	Sélectionner les informations concernant l'installation	17
3.5	Défauts	19
4	Entretien	19
4.1	Unité intérieure	19
4.1.1	Contrôle de la pression de l'installation	20
4.1.2	Filtre de particules	20
4.1.3	Protection contre la surchauffe (UHS)	20
4.1.4	Contrôleur de pression	20
4.1.5	Humidité en mode refroidissement	20
4.1.6	Contrôle des soupapes de sécurité	20
4.2	Pompe à chaleur (unité extérieure)	20

4.2.1	Carter (habillage)	20
4.2.2	Evaporateur	21
4.2.3	Neige et givre	21
4.2.4	Nettoyage du bac à condensats	21
4.3	Possibilité de raccordement pour module IP	22
4.4	Indications relatives au réfrigérant	23
5	Protection de l'environnement/Recyclage	23
6	Terminologie	24
7	Aperçu Menu principal	26
8	Aperçu Info	27

1 Explication des symboles et mesures de sécurité

1.1 Explications des symboles

Avertissements

Les mots de signalement des avertissements caractérisent le type et l'importance des conséquences éventuelles si les mesures nécessaires pour éviter le danger ne sont pas respectées.

Les mots de signalement suivants sont définis et peuvent être utilisés dans le présent document :



DANGER signale la survenue d'accidents graves à mortels EN CAS DE NON respect.



AVERTISSEMENT signale le risque de dommages corporels graves à mortels.



PRUDENCE signale le risque de dommages corporels légers à moyens.

AVIS :

AVIS signale le risque de dommages matériels.

Informations importantes



Les informations importantes ne concernant pas de situations à risques pour l'homme ou le matériel sont signalées par le symbole d'info indiqué.

Autres symboles

Symbole	Signification
▶	Etape à suivre
→	Renvoi à un autre passage dans le document
•	Énumération/Enregistrement dans la liste
-	Énumération / Entrée de la liste (2e niveau)

Tab. 1

1.2 Consignes générales de sécurité

1.2.1 Domaine d'utilisation

La pompe à chaleur ne doit être intégrée que dans des installations de chauffage à eau chaude fermés selon EN 12828.

Toute autre utilisation n'est pas conforme. Les dégâts éventuels qui en résulteraient sont exclus de la garantie.

⚠ Sécurité des appareils électriques à usage domestique et utilisations similaires

Pour éviter les risques dus aux appareils électriques, les prescriptions suivantes s'appliquent conformément à la norme EN 60335-1 :

«Cet appareil peut être utilisé par des enfants à partir de 8 ans ainsi que par des personnes aux capacités physiques, sensorielles ou mentales réduites ou dénuées d'expérience ou de connaissance, s'ils (si

elles) sont correctement surveillé(e)s ou si des instructions relatives à l'utilisation de l'appareil en toute sécurité leur ont été données et si les risques encourus ont été appréhendés. Les enfants ne doivent pas jouer avec l'appareil. Le nettoyage et l'entretien ne doivent pas être exécutés par des enfants sans surveillance.»

«Si le raccordement au réseau électrique est endommagé, il doit être remplacé par le fabricant, son service après-vente ou une personne disposant d'une qualification similaire pour éviter tout danger.»

⚠ Inspection et entretien

Une inspection et un entretien réguliers sont les conditions préalables à un fonctionnement sûr et respectueux de l'environnement de l'installation de chauffage.

Nous recommandons de conclure un contrat d'inspection annuel et de faire faire l'entretien selon les besoins par une entreprise spécialisée agréée.

- ▶ Faire réaliser ces travaux exclusivement par un professionnel agréé.
- ▶ Remédier immédiatement aux défauts constatés.

⚠ Modifications et réparations

Toute modification incorrecte de la pompe à chaleur et des autres pièces de l'installation de chauffage peut entraîner des blessures corporelles et/ou des dommages matériels ou sur l'installation.

- ▶ Faire exclusivement réaliser les travaux par des installateurs autorisés.
- ▶ Ne pas retirer l'habillage de la pompe à chaleur.
- ▶ N'effectuer aucune modification sur la pompe à chaleur ou sur d'autres pièces de l'installation de chauffage.

⚠ Air ambiant

L'air dans le local d'installation doit être exempt de substances inflammables ou chimiques agressives.

- ▶ Ne pas utiliser ou entreposer des matières facilement inflammables ou explosives (papier, essence, diluants, peintures, etc.) à proximité du générateur de chaleur.
- ▶ Ne pas utiliser ou stocker de substances actives de corrosion (diluants, colles, détergents chlorés, etc.) à proximité du générateur de chaleur.

⚠ Dégâts dus au gel

Si l'installation n'est pas en marche, elle risque de geler :

- ▶ Tenir compte des consignes relatives à la protection hors gel.

- ▶ L'installation doit toujours rester enclenchée pour les fonctions supplémentaires comme la production d'eau chaude sanitaire ou la protection antibloccage.
- ▶ Eliminer immédiatement le défaut éventuel.

⚠ Risques de brûlure aux points de puisage de l'eau chaude sanitaire

- ▶ Pour régler des températures ECS supérieures à 60 °C ou enclencher la désinfection thermique, un mitigeur thermostatique doit être installé. En cas de doute, consulter un spécialiste.

2 Description du produit

Cette notice est une notice originale. Les traductions ne doivent pas être réalisées sans l'accord du fabricant.

La pompe à chaleur Compress 6000 AW fait partie, avec l'unité intérieure AWE, d'une série d'installations de chauffage qui récupèrent l'énergie dans l'air extérieur pour le chauffage et la production d'eau chaude sanitaire. En inversant ce processus, la chaleur est extraite de l'eau de chauffage et transmise via l'air extérieur, l'installation de chauffage peut également être utilisée pour le refroidissement, si nécessaire. A condition toutefois que l'installation de chauffage soit également configurée pour le refroidissement.

L'installation de chauffage est commandée par un module de commande situé dans l'unité intérieure. Le module de commande régule et pilote l'installation via différents réglages pour le chauffage, le refroidissement, la production d'eau chaude sanitaire et autres fonctions. La fonction de contrôle s'arrête par exemple en cas de dysfonctionnements éventuels de l'unité extérieure pour protéger les pièces importantes contre les dommages.

2.1 Plaque signalétique

- Compress 6000 AW : la plaque signalétique se trouve à l'arrière de la pompe à chaleur.
- AWE : la plaque signalétique est située sur l'appareil de commande de l'unité intérieure, derrière le revêtement.

Elle indique la puissance, la référence de l'article et le numéro de série ainsi que la date de fabrication.

2.2 Déclaration de conformité

 La fabrication et le fonctionnement de ce produit répondent aux directives européennes en vigueur ainsi qu'aux conditions complémentaires requises par le pays concerné. La conformité a été prouvée par le marquage CE.

La déclaration de conformité du produit est disponible sur demande. En contactant l'adresse figurant au verso de cette notice.

2.3 Pompe à chaleur (unité extérieure)

La pompe à chaleur dispose d'une commande par onduleur, c'est-à-dire qu'elle varie automatiquement la vitesse de rotation du compresseur de manière à fournir précisément le volume d'énergie nécessaire. Le ventilateur est également à vitesse variable et régule sa puissance en fonction des besoins pour une consommation énergétique aussi basse que possible.

Les différentes vitesses de rotation affectent également le volume sonore de l'installation : plus la vitesse de rotation est élevée, plus l'installation est bruyante.

Dégivrage

Si les températures extérieures sont faibles, du givre peut se former sur l'évaporateur. Si la couche de givre augmente de manière à entraver le débit d'air qui passe par l'évaporateur, le dégivrage se déclenche automatiquement. Dès que la totalité du givre a fondu, la pompe à chaleur se remet en mode normal. Si les températures extérieures sont supérieures à +5 °C, le dégivrage a lieu pendant que le mode chauffage est en marche. Si les températures extérieures sont plus faibles, le sens du débit du fluide frigorigène est inversé dans le circuit via une vanne à 4 voies pour le dégivrage de manière à ce que le gaz chaud provenant du compresseur fasse fondre la glace. Pendant ce temps, l'installation de chauffage se refroidit légèrement. La durée du processus de dégivrage dépend du niveau de gel et de la température de l'air extérieur actuelle.

2.3.1 Plage de fonctionnement de la pompe à chaleur air/eau sans chauffage auxiliaire



La pompe à chaleur s'arrête à env. -20 °C ou +35 °C. Le chauffage et la production d'eau chaude sanitaire sont alors assurés par l'unité intérieure ou un générateur de chaleur externe. La pompe à chaleur redémarre lorsque la température extérieure est supérieure à env. -17 °C ou inférieure à +32 °C. En mode refroidissement¹⁾, la pompe à chaleur s'éteint à env. +45 °C et se rallume à env. +42 °C.

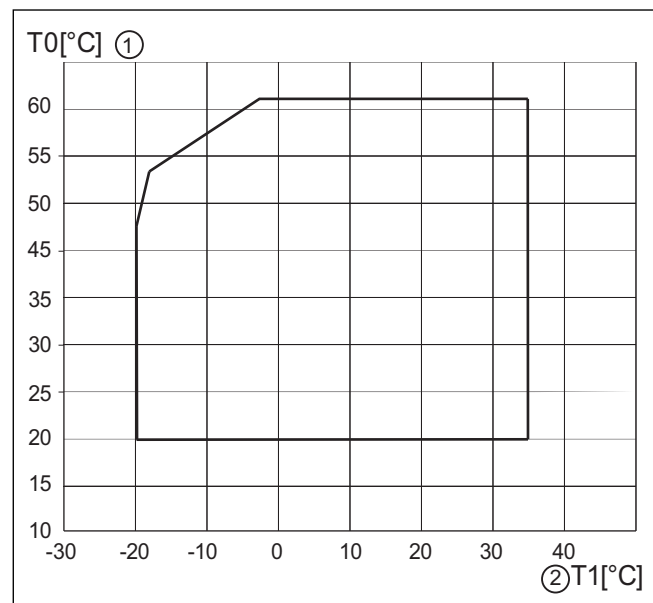

Fig. 1 Pompe à chaleur sans chauffage d'appoint

- [1] Température de départ maximale (T0)
- [2] Température extérieure (T1)

1) Le mode refroidissement n'est pas disponible par défaut en Belgique.

2.3.2 Schéma du circuit du fluide frigorigère

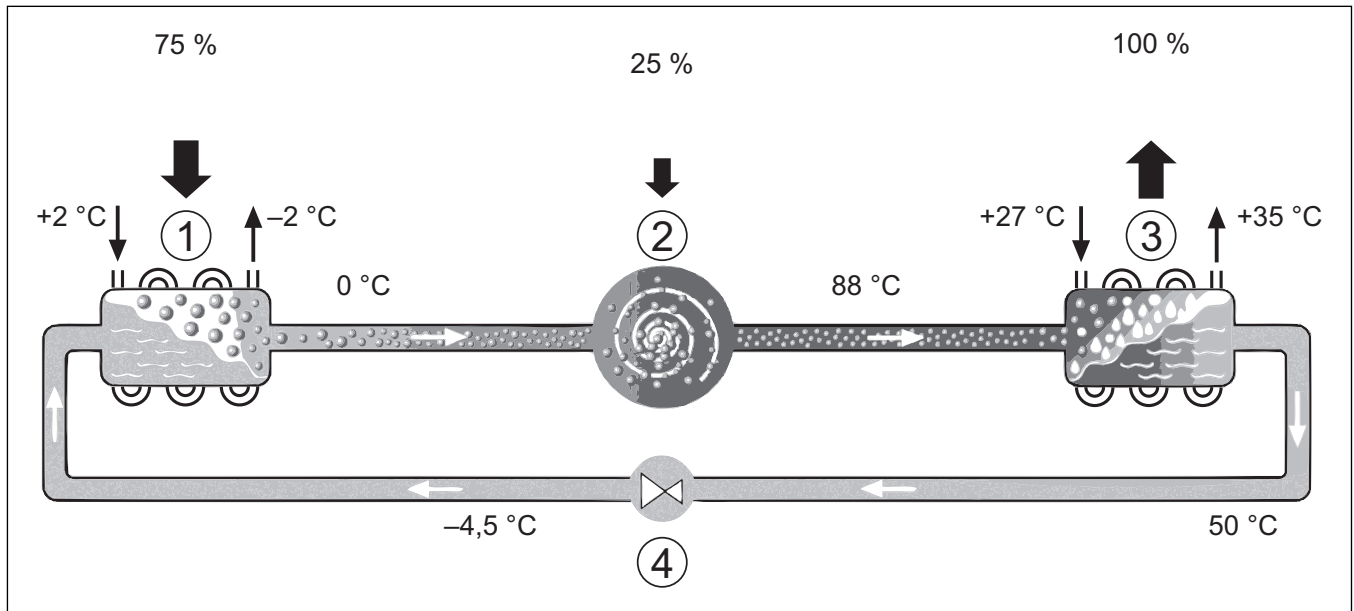

Fig. 2 Principe de fonctionnement du circuit du fluide frigorigère dans la pompe à chaleur

- [1] Evaporateur
- [2] Compresseur
- [3] Condenseur
- [4] Détendeur

2.4 Unité intérieure

L'unité intérieure permet de distribuer la chaleur provenant de la pompe à chaleur vers l'installation de chauffage et le ballon ECS. La pompe de circulation dans l'unité intérieure est à vitesse variable, ce qui permet de réduire automatiquement la vitesse si les besoins diminuent. Ceci permet de diminuer la consommation d'énergie.

Si les besoins thermiques augmentent avec la baisse des températures extérieures, un chauffage d'appoint peut s'avérer nécessaire. Les chauffages d'appoint peuvent être externes ou intégrés, et sont mis en marche

ou arrêtés par le module de commande situé dans l'unité intérieure. Si la pompe à chaleur ne couvre qu'une partie des besoins en énergie pour l'installation de chauffage, la puissance calorifique manquante est complétée par le chauffage auxiliaire. Si l'installation de chauffage couvre à nouveau la demande énergétique requise, le chauffage auxiliaire est coupé automatiquement.

AWE

Si la pompe à chaleur Compress 6000 AW est combinée à l'unité intérieure AWE et si de l'eau chaude sanitaire doit également être produite, il faut raccorder un ballon d'eau chaude sanitaire externe. Le changement entre chauffage et eau chaude sanitaire est alors effectué via une vanne 3 voies externe. Le chauffage auxiliaire intégré dans l'unité intérieure démarre en fonction des besoins.

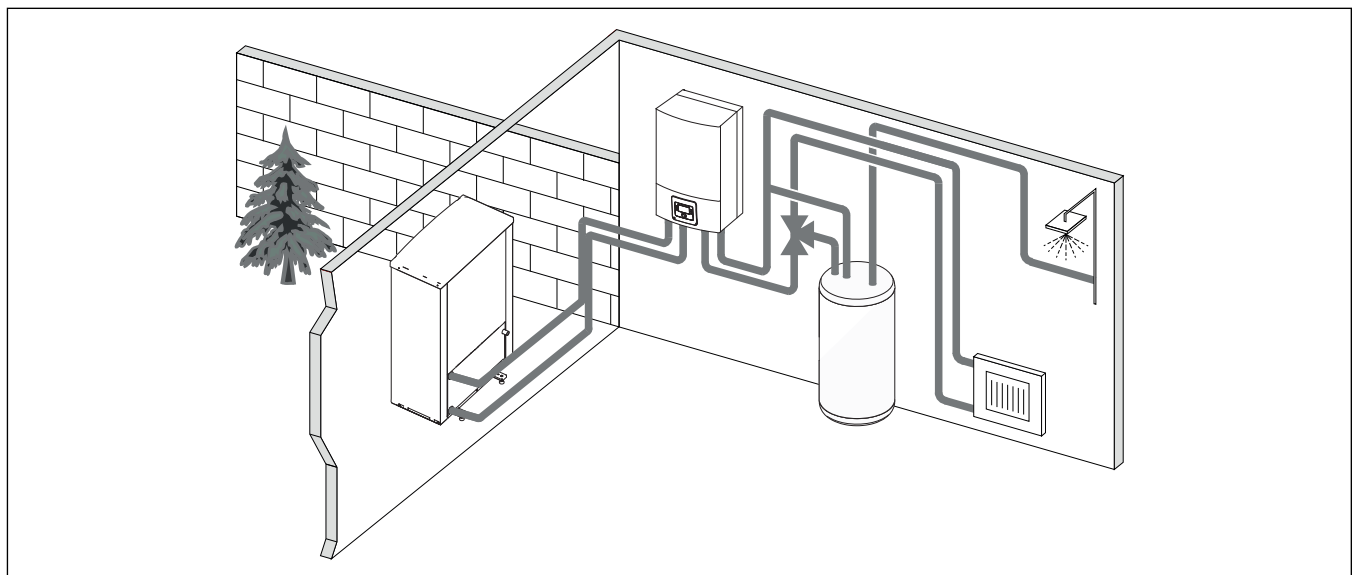

Fig. 3 Pompe à chaleur Compress 6000 AW, unité intérieure AWE avec chauffage d'appoint électrique et ballon d'eau chaude sanitaire externe

2.5 Informations relatives à l'économie d'énergie

- Utiliser de préférence le mode normal, dans lequel la consommation énergétique de l'installation de chauffage est la plus faible. Régler la température ambiante en fonction du ressenti personnel.
- Entièrement ouvrir les vannes thermostatiques dans toutes les pièces. Augmenter le réglage de la température sur le module de commande que si la température ambiante souhaitée n'est pas atteinte sur une longue période. Ne fermer la vanne thermostatique dans une pièce que s'il fait trop chaud dans cette pièce.
- Si un appareil de régulation ambiant est installé, ce dernier peut être utilisé pour une régulation optimale de la température ambiante. Évitez l'influence de sources de chaleur externes (par ex. rayonnement solaire ou cheminée). Dans le cas contraire, la température ambiante peut varier de manière indésirable.
- Ne pas placer de grands objets comme un sofa, directement devant le radiateur (distance minimale de 50 cm). L'air réchauffé ou refroidit ne pourrait pas circuler ni, par conséquent, réchauffer ou refroidir la pièce.
- Ne pas régler trop bas la température à partir de laquelle un refroidissement est nécessaire. De l'énergie est également consommée pour le refroidissement du logement.

Bonne aération

Ouvrir entièrement les fenêtres pendant un temps court au lieu de les basculer. Sinon, la chaleur s'échappe continuellement de la pièce sans améliorer significativement l'air ambiant. Pendant l'aération des pièces, fermer les robinets thermostatiques ou réduire le réglage sur l'appareil de régulation ambiant.

3 Commande



AVERTISSEMENT :

Dégâts matériels dus à l'action du gel !

Le chauffage ou le chauffage auxiliaire peut être détruit par le gel.

- ▶ Ne pas démarrer l'unité intérieure s'il y a un risque que le chauffage ou le chauffage auxiliaire soit gelé.

3.1 Module de commande

Le module de commande HPC 400 régule indépendamment jusqu'à 4 circuits de chauffage selon l'un des modes de commande suivants :

- **En fonction de la température extérieure**
 - Le module de commande règle la température de départ en fonction d'une courbe de chauffage optimisée.
- **En fonction de la température extérieure avec pied de courbe¹⁾**
 - Le module de commande règle la température de départ en fonction d'une courbe de chauffage simplifiée.

Pour les modes de commande, une commande à distance peut être installée dans la pièce de référence pour pouvoir influencer la température ambiante mesurée et requise. La courbe de chauffage est ensuite adaptée en conséquence.



Le module de commande HPC 400 est monté dans l'appareil et ne peut pas être utilisé comme commande à distance. Poser des questions sur les commandes à distance disponibles à l'installateur.



Pour la régulation en fonction de la température extérieure avec influence de la température ambiante : les vannes thermostatiques dans la pièce de référence (pièce dans laquelle la commande à distance est installée) doivent être entièrement ouvertes !

Les textes affichés à l'écran dépendent de la version du logiciel du module de commande, et diffèrent éventuellement des textes signalés dans cette notice.

Les plages de réglage, les réglages de base et les fonctions dépendent de l'installation sur site et diffèrent éventuellement des indications mentionnées dans cette notice :

- Si 2 ou plusieurs circuits de chauffage sont installés, des réglages sont disponibles et nécessaires pour les différents circuits de chauffage.
- Si des composants et modules spécifiques sont installés (par ex. module solaire MS 200, module piscine MP 100), des réglages correspondants sont disponibles et nécessaires.
- Si certains types de générateurs de chaleur sont installés, des réglages supplémentaires sont éventuellement disponibles et nécessaires.

3.1.1 Fonctionnement après une coupure de courant

En cas de coupure de courant ou pendant les phases où le générateur de chaleur est coupé, les réglages sont conservés. Le module de commande se remet en marche une fois la tension rétablie. Le cas échéant, refaire les réglages de l'heure et de la date. D'autres réglages ne sont pas nécessaires.

1) Ce réglage n'est pas disponible en Finlande, en Norvège et en Suède

3.1.2 Aperçu des éléments de commandes et des symboles

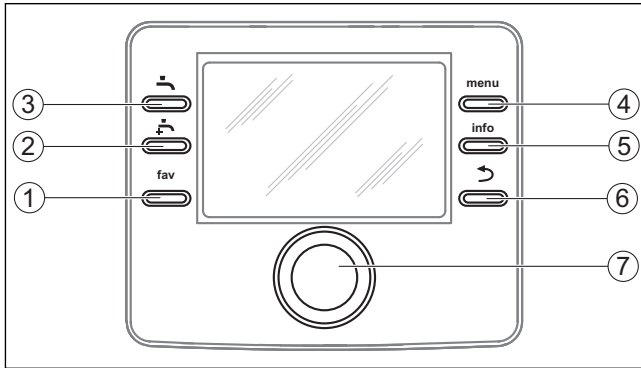

Fig. 4 Eléments de commande

- [1] Touche **fav** : accéder au menu des favoris
- [2] Touche **eau chaude sanitaire supplémentaire** : démarrer une fois le chargement de l'eau chaude sanitaire
- [3] Touche **eau chaude sanitaire** : régler le mode de fonctionnement production d'eau chaude sanitaire
- [4] Touche **menu** : menu principal (appuyer brièvement)
- [5] Touche **info** : menu info ou info complémentaire de la sélection en cours
- [6] Touche **↶** : sélectionner le niveau de menu supérieur ou annuler la valeur (pression courte), revenir à l'écran principal (maintenir la touche)
- [7] Bouton de sélection : sélectionner (tourner) et confirmer (appuyer)



Si l'écran est éteint, la première pression du bouton de sélection sert uniquement à déclencher l'éclairage. En tournant le bouton de sélection tout en appuyant sur un autre élément de commande, l'éclairage s'allume en plus de la fonction décrite. Les étapes de commande décrites dans cette notice se basent toujours sur un écran allumé. Si aucun élément de commande n'est activé, l'écran s'éteint automatiquement (écran principal après env. 30 s, dans le menu après env. 30 min, en cas de panne après 24 h).

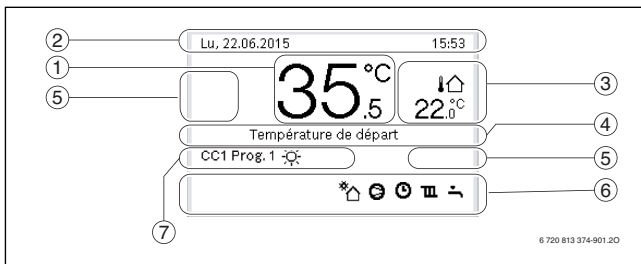



Fig. 5 Symboles sur l'écran principal (exemple)



L'écran principal concerne exclusivement le circuit de chauffage affiché. Les modifications de la température ambiante souhaitée sur l'écran principal agissent uniquement sur le circuit de chauffage affiché.

Article	Symbole	Explication
1	20.5 °C	Affichage de valeur (température actuelle) : <ul style="list-style-type: none"> • Température de retour lorsqu'une commande à distance est installée pour le circuit de chauffage affiché • Température du générateur de chaleur en cas de montage sur le générateur de chaleur.
2	-	Ligne d'info : affichage du jour, de l'heure et de la date.
3	8.0 °C	Affichage de température supplémentaire : température extérieure, température du capteur solaire ou d'un système d'eau chaude sanitaire.
4	-	Information texte : par ex. la désignation de la température actuelle affichée (→ fig. 5, [1]). En cas de défaut, une remarque s'affiche jusqu'à ce que le défaut soit éliminé.
5	🔑	Ligne d'info : le verrouillage des touches est actif (maintenir la touche eau chaude sanitaire et le bouton de sélection pour activer ou désactiver le verrouillage des touches).
6	☀️	Infographie : la pompe solaire est en marche.
	🚰	Infographie : la production d'eau chaude sanitaire est active
	🔥	Infographie : la désinfection thermique (eau chaude sanitaire) est active
	🚰	Infographie : la production d'eau chaude sanitaire supplémentaire est active
	🏊	Infographie : le chauffage de piscine est actif
	🔥	Infographie : le chauffage est actif
	❄️	Infographie : le refroidissement est actif
	⚡	Infographie : interruption par le fournisseur d'électricité (verrouillage fournisseur d'électricité actif)
	🏠	Infographie : l'entrée externe est active (commande à distance)
	🧊	infographie : le mode congés est actif
	🕒	Infographie : le programme horaire est actif
	🏠	Infographie : la fonction Smart Grid est active
	🔥	Infographie : le séchage de dalle est actif
	⚡	Infographie : le chauffage d'appoint électrique est actif
	⚡	Infographie : le délesteur est actif
	🏠	Infographie : le générateur de chaleur supplémentaire est actif
❄️	Infographie : la fonction de dégivrage est active	
🔄	Infographie : le compresseur (pompe à chaleur) est actif	

Article	Symbole	Explication
7	Mode de fonctionnement	Mode de fonctionnement : Mode optimisé aucun programme horaire actif.
		Mode de fonctionnement : Programme 1 Programme 2 le mode automatique (selon le programme horaire) est actif pour le circuit de chauffage affiché.
		Mode de fonctionnement : le mode chauffage est actif.
		Mode de service : le mode réduit est actif.

Tab. 2 Symboles à l'écran

3.2 Tableau de commande

Un aperçu de la structure du menu principal et de la position des différents points de menus est représenté à la fin du présent document.

Un aperçu des points du menu info est disponible à la fin du présent document. Des informations sur l'état de la pompe à chaleur peuvent être consultées rapidement via le menu info.

Les descriptions suivantes sont basées sur l'affichage standard (→ fig. 5).

3.2.1 Arrêt

Le module de commande est alimenté en électricité via la connexion BUS et reste normalement enclenché en permanence. L'installation n'est arrêtée que temporairement, par ex. pour le nettoyage du filtre.

- ▶ Arrêter provisoirement le module de commande :
 - Maintenir le bouton de sélection enfoncé jusqu'à ce qu'un menu pop-up apparaisse.
 - Sélectionner **Oui** dans le menu **Passer en mode veille?**
- ▶ Mettre en marche le module de commande :
 - Maintenir le bouton de sélection enfoncé jusqu'à ce qu'un menu pop-up apparaisse.
 - Sélectionner **Oui** dans le menu **Passer du mode veille au mode normal?**



Après une panne de courant prolongée ou un arrêt de longue durée, la date et l'heure doivent éventuellement être réglées à nouveau. Tous les autres réglages sont maintenus en permanence.

3.2.2 Sélectionner le circuit de chauffage pour l'écran principal

L'écran principal n'affiche les données que d'un seul circuit de chauffage. Si deux ou plusieurs circuits de chauffage sont installés, il est possible de régler le circuit de chauffage auquel se réfère l'écran principal.

- ▶ Appuyer et tourner le bouton pour sélectionner un circuit de chauffage.

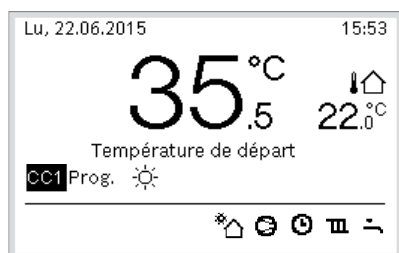

6 720 813 374-902.20

- ▶ Attendre quelques secondes ou appuyer sur le bouton de sélection pour confirmer.

3.2.3 Réglage du mode de fonctionnement

Activer le mode automatique (avec programme horaire)

Si le mode manuel est actif :

- ▶ Appuyer sur la touche **menu**.
- ▶ Appuyer sur le bouton de sélection pour ouvrir le menu Chauffage/refroidissement.
- ▶ Appuyer sur le bouton de sélection pour ouvrir le menu Mode de fonctionnement.
- ▶ Marquer le circuit de chauffage souhaité et appuyer sur le bouton de sélection.
- ▶ Sélectionner auto et appuyer sur le bouton de sélection.
- ▶ Appuyer sur la touche  et la maintenir enfoncée pour revenir à l'écran standard.

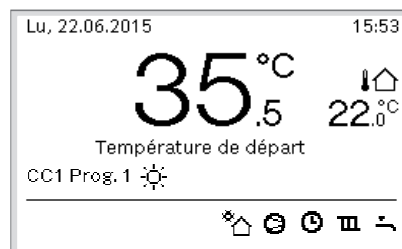

6 720 813 374-903.20

Une fenêtre pop-up s'affiche et le programme horaire est activé. La température actuelle clignote.

Activer le mode optimisé (sans programme horaire)

Si le mode manuel est actif :

- ▶ Appuyer sur la touche **menu**.
- ▶ Appuyer sur le bouton de sélection pour ouvrir le menu Chauffage/refroidissement.
- ▶ Appuyer sur le bouton de sélection pour ouvrir le menu Mode de fonctionnement.
- ▶ Marquer le circuit de chauffage souhaité et appuyer sur le bouton de sélection.
- ▶ Sélectionner Optimisé et appuyer sur le bouton de sélection.
- ▶ Appuyer sur la touche  et la maintenir enfoncée pour revenir à l'écran standard.

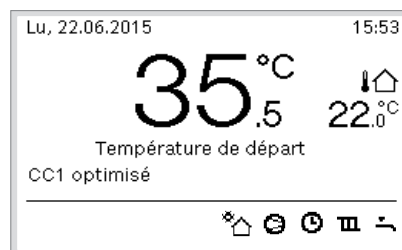

6 720 813 374-904.20

Une fenêtre pop-up s'ouvre et la température ambiante requise s'affiche.

3.2.4 Modification provisoire de la température ambiante

Maintenir le mode automatique

- ▶ Appuyer et tourner le bouton de sélection pour régler la température ambiante souhaitée.
Le créneau horaire concerné est représenté différemment des autres.

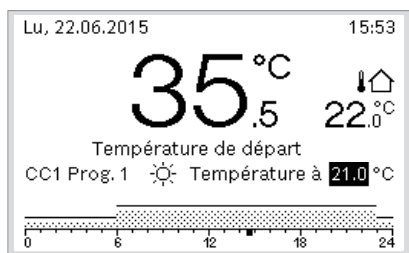

6 720 813 374-905.20

La modification est valable jusqu'à ce que la prochaine heure de commutation du programme horaire actif soit atteinte.

Annuler la modification de la température :

- ▶ Tourner et appuyer sur le bouton de sélection pour régler la valeur enregistrée dans le programme horaire.

3.2.5 Modification permanente de la température ambiante

Mode optimisé (Sans programme horaire)

- ▶ Tourner et appuyer sur le bouton de sélection pour régler la température.

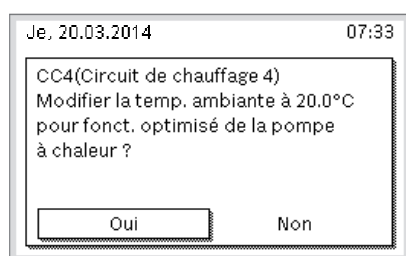

6 720 813 374-06.20

-ou-

- ▶ Ouvrir le menu **Chauffage/refroidissement > Réglages de la température > Mode optimisé.**
- ▶ Sélectionner la température souhaitée et confirmer ou sélectionner **Chauffage arrêté** et confirmer.

Mode automatique

- ▶ Sélectionner le menu **Chauffage/refroidissement > Réglages de la température > Chauff., Abaissement ou Refroid.**

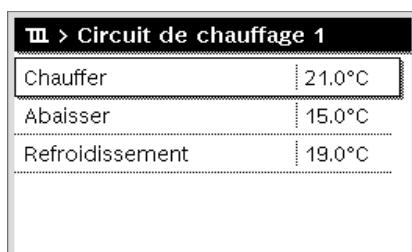

6 720 816 417-07.10

- ▶ Régler les températures souhaitées pour le mode concerné et confirmer ou sélectionner **Chauffage arrêté** pour le mode réduit et confirmer.
- ▶ Affecter les modes de fonctionnement aux créneaux horaires souhaités via le programme horaire.

3.2.6 Adapter les réglages pour le chauffage avec le programme horaire (mode automatique)

Ouvrir le menu pour adapter un programme horaire pour l'installation de chauffage

- ▶ Ouvrir le menu principal.
- ▶ Ouvrir le menu **Chauffage/refroidissement > Programme horaire > Mon programme horaire 1** ou 2.

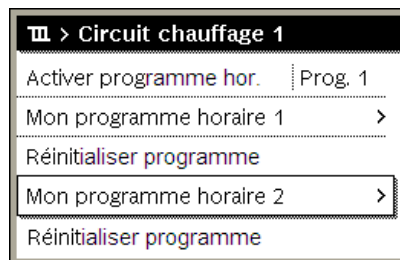

6 720 645 490-24.20

Sélectionner le jour ou le groupe de jours

- ▶ Ouvrir le menu pour adapter un programme horaire pour l'installation de chauffage.
- ▶ Appuyer sur le bouton de sélection pour activer le champ d'entrée du jour ou d'un groupe de jours.
- ▶ Sélectionner et confirmer le jour ou le groupe de jours.

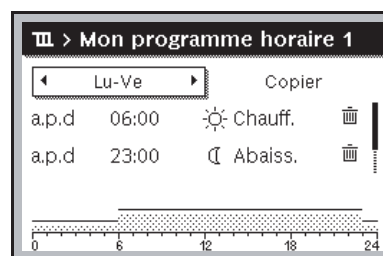

0010010088-001

Décaler l'heure de commutation

- ▶ Ouvrir le menu pour adapter un programme horaire pour l'installation de chauffage.
- ▶ Tourner et appuyer sur le bouton de sélection pour activer le champ d'entrée d'une heure de commutation.
- ▶ Régler et confirmer l'heure de commutation.

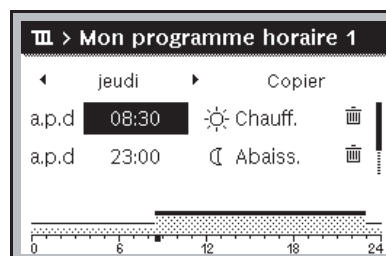

0010010089-001

Régler la température/le mode pour un créneau horaire

- ▶ Ouvrir le menu pour adapter un programme horaire pour l'installation de chauffage.
- ▶ Tourner et enfoncer le bouton de sélection pour activer le champ d'entrée pour le mode de fonctionnement.
- ▶ Régler et confirmer le mode.

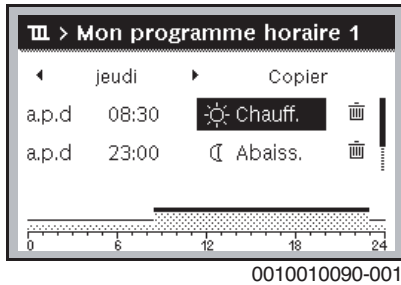

Supprimer l'heure de commutation

- ▶ Ouvrir le menu pour adapter un programme horaire pour l'installation de chauffage.
- ▶ Sélectionner et confirmer le symbole de suppression de l'heure de commutation (🗑️).

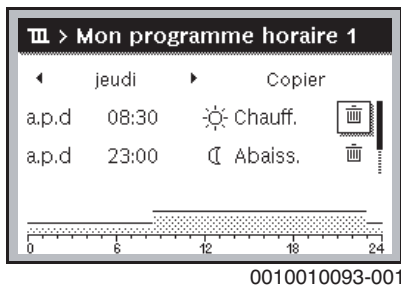

Le symbole concerne l'heure de commutation qui se trouve dans la même ligne.

- ▶ Pour supprimer l'heure de commutation, sélectionner et confirmer **Oui**.
Le créneau précédent est rallongé jusqu'à la prochaine heure de commutation. Les heures de commutation sont triées automatiquement dans l'ordre chronologique.

Copier le programme horaire

- ▶ Ouvrir le menu pour adapter un programme horaire pour l'installation de chauffage.
- ▶ Sélectionner le jour à copier, par ex. jeudi.

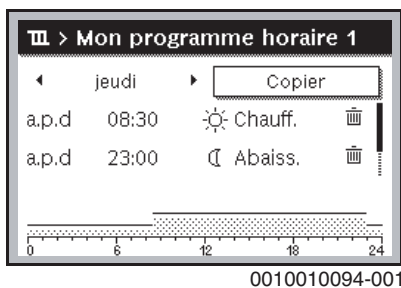

- ▶ Sélectionner et confirmer **Copier**.
Une liste de sélections de jours s'affiche.

- ▶ Sélectionner et confirmer les jours (par ex. lundi et mardi) qui seront écrasés par le programme horaire sélectionné auparavant.



- ▶ Sélectionner et confirmer **Copier**.

3.2.7 Sélection du programme horaire activé pour l'installation de chauffage

- ▶ Ouvrir le menu principal.
- ▶ Ouvrir **Chauffage/refroidissement > Programme horaire > Activer le progr. horaire**.

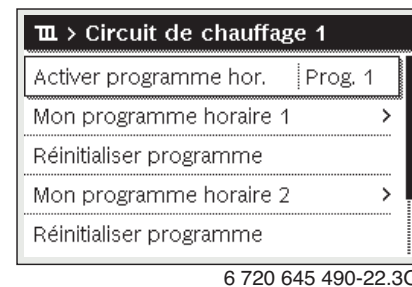

- ▶ Sélectionner et confirmer **Mon programme horaire 1** ou **2**.

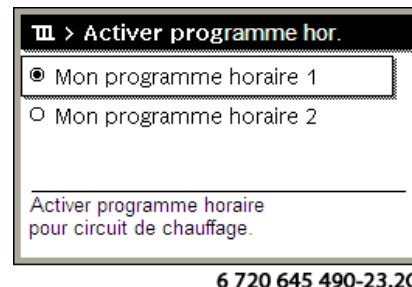

Le module de commande fonctionne en mode automatique avec le programme horaire sélectionné. Si 2 ou plusieurs circuits de chauffage sont installés, ce réglage n'est valable que pour le circuit sélectionné.

3.2.8 Changer le nom du programme horaire ou du circuit de chauffage

Les noms des circuits de chauffage et des programmes horaires sont indiqués avec des désignations standards.

Ouvrir le menu permettant de changer le nom d'un programme horaire

- ▶ Ouvrir le menu principal.
- ▶ Ouvrir le menu **Chauffage/refroidissement > Programme horaire > Circuit de chauffage 1...4 > Renommer le progr. horaire**.
Le curseur clignotant montre la position où commence l'entrée.

Ouvrir le menu permettant de changer le nom d'un circuit de chauffage (disponible uniquement si 2 ou plusieurs circuits sont installés)

- ▶ Ouvrir le menu principal.

- ▶ Ouvrir le menu **Chauffage/refroidissement > Programme horaire > Circuit de chauffage 1 > Renommer circuit de chauff** (ou autre circuit de chauffage).

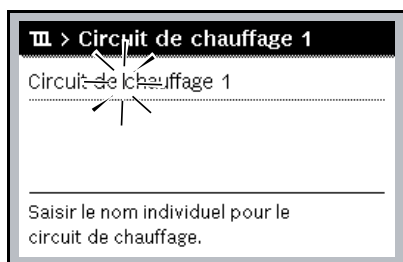

6 720 645 490-33.40

Le curseur clignotant montre la position où commence l'entrée.

Entrer/insérer les signes

- ▶ Ouvrir le menu permettant de changer le nom d'un programme horaire ou d'un circuit de chauffage.
- ▶ Placer le curseur à l'emplacement souhaité en tournant le bouton de sélection.
- ▶ Activer le champ d'entrée (à droite du curseur) en appuyant sur le bouton de sélection.
- ▶ Sélectionner et confirmer le signe.

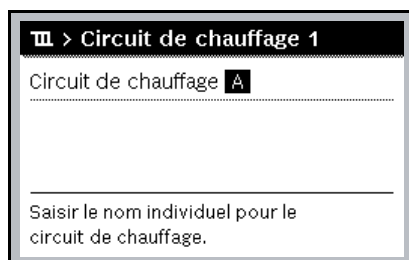

6 720 645 490-34.30

Le signe sélectionné est entré (ajouté). Le champ d'entrée pour le prochain emplacement dans le texte est activé.

- ▶ Pour quitter l'entrée, appuyer sur la touche **↩**.

Supprimer le signe/réinitialiser le changement de nom

Pour supprimer un signe :

- ▶ Ouvrir le menu permettant de changer le nom d'un programme horaire ou d'un circuit de chauffage.
- ▶ Placer le curseur derrière le signe à supprimer en tournant le bouton de sélection.
- ▶ Activer le champ d'entrée en appuyant sur le bouton de sélection.
- ▶ Sélectionner et confirmer le signe **<C**.

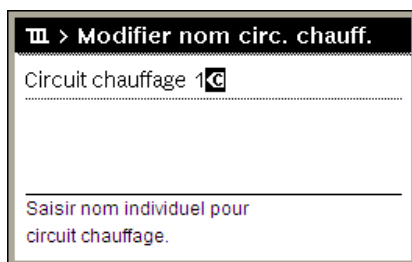

6 720 645 490-35.20

Le signe situé à gauche du champ d'entrée est supprimé.

Pour réinitialiser la désignation :

- ▶ Supprimer tous les signes.
La désignation standard est saisie à nouveau automatiquement.

3.2.9 Réglage de l'eau chaude sanitaire



Si la fonction pour la désinfection thermique est activée, le ballon d'eau chaude sanitaire est chauffé à la température définie à cet effet. L'eau chaude sanitaire avec la température maximum peut être utilisée pour la désinfection thermique du système ECS.

- ▶ Respecter les directives régionales et locales, les conditions de fonctionnement pour la pompe de bouclage, qualité d'eau incl. et la notice d'utilisation du générateur de chaleur.

Sélectionner le mode de production d'eau chaude sanitaire

Pour activer la production d'eau chaude sanitaire continue :

- ▶ Sélectionner et confirmer : **Toujours allumé - ECS Eco+** fonctionnement avec température ECS minimale avec une consommation énergétique minimale.

-ou-

- ▶ **Toujours allumé - ECS Eco.** fonctionnement avec température ECS moyenne avec une consommation énergétique moyenne.

-ou-

- ▶ **Toujours allumé - ECS confort** fonctionnement avec la température ECS maximale et la consommation énergétique maximale et éventuellement à un niveau sonore de l'installation supérieur.

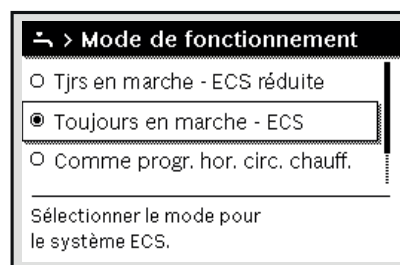

0010008204-001

Les températures ECS pour les modes de fonctionnement individuels sont réglés par l'installateur.

Activation du chargement d'eau chaude sanitaire supplémentaire (fonction eau chaude sanitaire immédiate)

S'il y a provisoirement besoin d'eau chaude sanitaire en dehors du chargement d'eau chaude sanitaire normal ou des heures réglées dans le programme horaire :

- ▶ Régler la température ECS maximale et la durée en fonction des besoins.
- ▶ Ouvrir le menu pour les réglages ECS.
- ▶ Sélectionner et confirmer **ECS suppl. > Démarrer maintenant.**

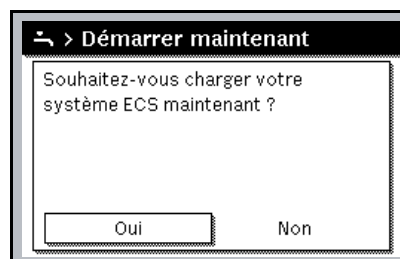

6 720 645 490-14.20

- ▶ Dans la fenêtre pop-up, sélectionner et confirmer **Oui**.
- ▶ La production d'eau chaude sanitaire est activée immédiatement. Une fois la durée réglée écoulée, le chargement d'eau chaude sanitaire supplémentaire s'arrête à nouveau automatiquement.

Ouvrir le menu permettant d'adapter le programme horaire pour la production d'ECS

- ▶ Ouvrir le menu principal.
- ▶ Ouvrir le menu **Eau chaude sanitaire > Programme horaire**.
- ▶ Sélectionner et confirmer Programme horaire personnalisé.
- ▶ Régler les heures de commutation et les modes de fonctionnement.

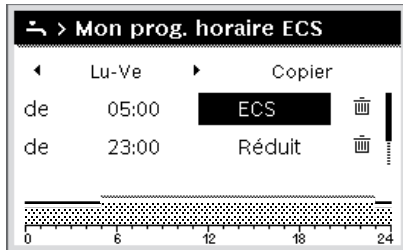

6 720 813 374-927.20

3.2.10 Réglage du programme congés

Ouvrir le menu pour le programme congés

- ▶ Ouvrir le menu principal.
- ▶ Ouvrir le menu **Congés > Congés 1, 2, 3, 4 ou 5**.

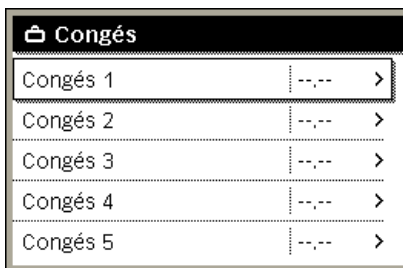

6 720 645 490-43.10

Si la période de congés a été réglée pour le programme congés, le menu correspondant **Congés 1, 2, 3, 4 ou 5** s'affiche.

Régler la période de congés

- ▶ Ouvrir le menu pour le programme congés.
- ▶ Si la période de congés est déjà réglée pour le programme congés, ouvrir le menu **Période de congés**.
- ▶ Sélectionner et confirmer le jour, le mois et l'année pour **Début** : et **Fin** : de la période de congés.



0010008209-001

- ▶ Pour quitter l'entrée, sélectionner et confirmer **Suivant**.

Régler le chauffage et l'ECS pour le programme congés

- ▶ Ouvrir le menu pour le programme congés.

- ▶ Ouvrir le menu **Sélection Circ. chauff./ECS**.

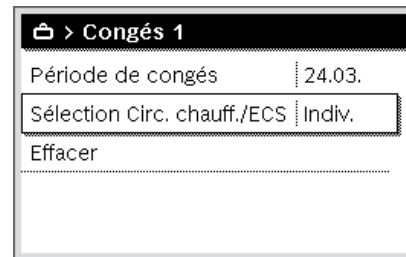

6 720 813 374-34.11

- ▶ Sélectionner et confirmer les circuits de chauffage et les systèmes ECS.

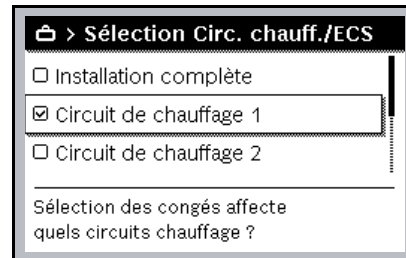

6 720 645 490-46.40

- ▶ Le programme congés est valable pour les circuits et systèmes sélectionnés.
- ▶ Pour quitter la sélection, sélectionner et confirmer **Suivant**.
- ▶ Vérifier et adapter si nécessaire les réglages pour **Chauff.** et **Eau chaude sanitaire** dans le menu du programme congés sélectionné.

Interruption du programme congés

Pendant les congés, l'écran affiche jusqu'à quand le programme congés est activé.

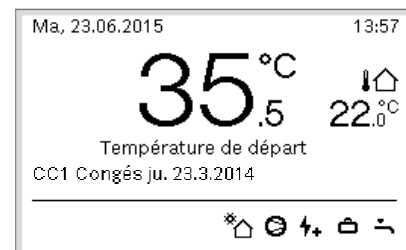

6 720 816 417-931.20

Si deux ou plusieurs circuits de chauffage sont installés, le circuit correspondant doit être sélectionné sur l'écran principal avant l'interruption du programme congés.

Si le programme congés est réglé sur **Comme samedi** :

- ▶ Tourner le bouton de sélection et régler la température ambiante souhaitée. La modification est valable jusqu'à ce que la prochaine heure de commutation du programme horaire actif soit atteinte.

Si aucun programme horaire n'est actif, supprimer le programme congés pour l'interrompre.

Supprimer le programme congés

- ▶ Ouvrir le menu pour le programme congés.
- ▶ Sélectionner et confirmer **Supprimer**.
- ▶ Dans la fenêtre pop-up, sélectionner et confirmer **Oui**.

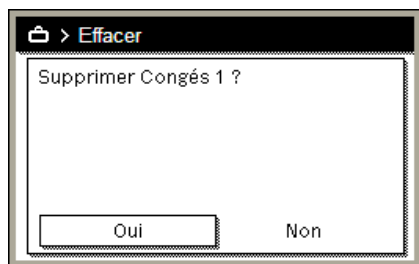

6 720 645 490-47.20

Le programme congés est supprimé.

3.2.11 Autres réglages

Réglage de l'heure et de la date

Si le module de commande n'était pas alimenté électriquement pendant un certain temps, la date et l'heure doivent être réglées :

- ▶ Rétablir l'alimentation électrique.
Le module de commande indique le réglage de la date.



0010003250-001

- ▶ Régler et confirmer le jour, le mois et l'année.
- ▶ Confirmer **Suivant**.
Le module de commande indique le réglage de l'heure.

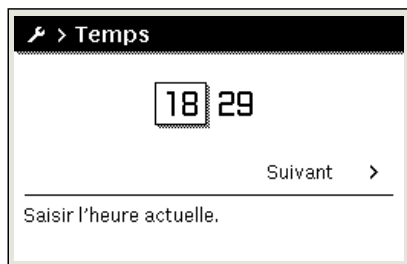

0010003251-001

- ▶ Régler et confirmer les heures et les minutes.
- ▶ Confirmer **Suivant**.
Aucun autre réglage n'est nécessaire pour la remise en service.

Activation/désactivation du verrouillage des touches

Pour activer ou désactiver le verrouillage des touches :

- ▶ Appuyer simultanément sur le **bouton de sélection** et la touche **eau chaude sanitaire** jusqu'à ce que le symbole de clé s'affiche ou disparaisse.

Réglages des fonctions favorites

Les fonctions fréquemment utilisées pour le circuit de chauffage 1 peuvent être appelées directement via la touche **fav**. Pour ouvrir le menu, appuyer une fois sur la touche.

Pour adapter la liste des favoris dans le menu :

- ▶ Appuyer sur la touche **fav** et la maintenir enfoncée jusqu'à ce que le menu de configuration s'affiche.

- ▶ Tourner le bouton de sélection et appuyer pour sélectionner une fonction (**Oui**) ou annuler la sélection (**Non**).
- ▶ Appuyer sur la touche **↵** pour fermer le menu.

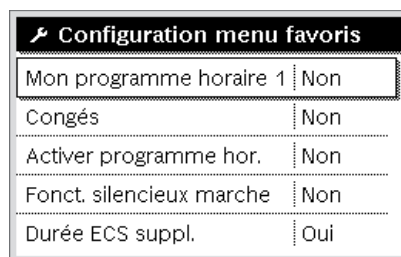

6 720 813 374-15.11

3.3 Menu princ.

En fonction de la chaudière et de l'utilisation du module de commande, tous les points de menu ne peuvent pas nécessairement être sélectionnés, voir aperçu du menu principal, à la fin du présent document.

3.3.1 Réglages pour le chauffage

Menu : **Chauffage/refroidissement**

Option	Description
Mode de fonctionnement	Sélectionner le mode de fonctionnement du chauffage : optimisé ou selon le programme horaire.
Réglages de la température	Les températures des niveaux Chauff., Abaissement, Mode optimisé ou Refroid. dans ce menu.
Programme horaire	→ voir tabl. 4
Commutation heure été/hiver	→ voir tabl. 5
Mode alternance ECS	→ voir tabl. 6

Tab. 3 Réglages du chauffage

Adapter le Programme horaire pour le mode automatique

Menu : **Programme horaire**

Option	Description
Activer le progr. horaire	En activant le mode automatique, la régulation de la température ambiante suit les réglages du programme horaire sélectionné ici (Mon programme horaire 1 ou Mon programme horaire 2).
Mon programme horaire 1	Pour chaque jour ou chaque groupe de jours il est possible de régler 2 heures de commutation. Un des deux modes de service (ou une température) en mode automatique peut être attribué à chaque heure de commutation. La durée minimum entre deux heures de commutation est de 15 minutes.
Réinitialiser le programme	Mon programme horaire 1 peut être réinitialisé au réglage de base.
Mon programme horaire 2	→ Mon programme horaire 1
Réinitialiser le programme	Mon programme horaire 2 peut être réinitialisé au réglage de base.
Renommer le progr. horaire	Les noms des programmes horaires peuvent être modifiés de la même manière que les noms des circuits de chauffage. Ceci aide à choisir le bon programme horaire, par ex. «Famille» ou «Equipe de nuit».

Tab. 4 Réglages du programme horaire pour le chauffage

Régler le seuil de commutation pour la commutation été/hiver



PRUDENCE :

Dégâts sur l'installation !

- En cas de risque de gel, ne pas commuter sur le mode été.

Menu : **Commutation heure été/hiver**

Option	Description
Chauffage/ refroidissement	<ul style="list-style-type: none"> Le mode chauffage/refroidissement peut être arrêté en été (En permanence été). Le mode chauffage/refroidissement peut être activé ou arrêté en fonction de la température extérieure (disponible uniquement si le circuit de chauffage est en Mode automatique). Le mode chauffage peut être activé en continu (Chauffage permanent). Le chauffage ne démarre néanmoins que s'il fait trop frais dans le logement. Le mode refroidissement peut être activé en continu (Refroidissement permanent). Le refroidissement ne démarre néanmoins que s'il fait trop chaud dans le logement. <p>Si plusieurs circuits de chauffage sont installés, Circuit de chauffage 1 ... 4 s'affiche à la place de cette option.</p>
Mode chauff. à partir de ¹⁾	Lorsque la température extérieure ²⁾ est inférieure au seuil de température réglé ici, l'installation de chauffage s'enclenche. Sur les installations à plusieurs circuits de chauffage, ce réglage concerne le circuit de chauffage correspondant.
Mode refroid. à partir de ¹⁾	Si la température extérieure ²⁾ dépasse le seuil de température réglé ici, le chauffage s'arrête et le refroidissement est activé. Sur les installations à plusieurs circuits de chauffage, ce réglage concerne le circuit de chauffage correspondant.

- 1) Disponible uniquement si la commutation été/hiver en fonction de la température extérieure est activée dans le circuit de chauffage concerné.
- 2) En cas de température extérieure modérée, les modifications de la température extérieure pondérée sont retardées et les variations réduites.

Tab. 5 Réglages pour la commutation été/hiver

Réglage du mode alternance eau chaude sanitaire

Lorsque le mode alternance ECS n'est pas activé, la production d'eau chaude sanitaire est prioritaire et interrompt la demande de chaleur du chauffage le cas échéant.

Menu : **Mode alternance ECS**

Option	Description
Mode alternance ECS act.	En cas de besoin d'eau chaude sanitaire et de chaleur simultanée, la production d'eau chaude sanitaire et le mode chauffage fonctionnent en alternance en fonction des heures réglées sous Priorité ECS pour et Priorité chauffage pour.
Priorité ECS pour	Durée de la production d'eau chaude sanitaire.
Priorité chauffage pour	Durée du mode chauffage.

Tab. 6 Réglages pour le mode alternance eau chaude sanitaire

3.3.2 Réglages pour l'eau chaude sanitaire

Régler le mode de service pour la production d'eau chaude sanitaire

Les températures pour le fonctionnement concerné sont réglées par l'installateur.

Menu : **Mode de fonctionnement**

Option	Description
Mode de fonctionnement	<ul style="list-style-type: none"> off : désactivé, par de production d'eau chaude sanitaire. Toujours allumé - ECS Eco+ : fonctionnement avec température ECS minimale avec une consommation énergétique minimale. Toujours allumé - ECS Eco. : fonctionnement avec température ECS moyenne avec une consommation énergétique moyenne. Toujours allumé - ECS confort : fonctionnement avec la température ECS maximale et la consommation énergétique maximale. Programme horaire personnalisé : programme horaire pour la production d'eau chaude sanitaire, qui fonctionne indépendamment des programmes horaires pour les circuits de chauffage.

Tab. 7 Réglages pour le mode de fonctionnement eau chaude sanitaire

Régler le programme horaire pour la production d'eau chaude sanitaire

Menu : **Programme horaire**

Option	Description
Mon prog. horaire ECS	Programme horaire personnalisé pour la production d'eau chaude sanitaire, qui fonctionne indépendamment du programme horaire pour l'installation de chauffage. Pour chaque jour ou chaque groupe de jours il est possible de régler 6 heures de commutation. Un des deux modes de fonctionnement en mode automatique peut être attribué à chaque heure de commutation. La durée minimum entre deux heures de commutation est de 15 minutes.
Réinitialiser le programme	Le programme horaire du système d'eau chaude sanitaire est réinitialisé au réglage de base avec cette option.

Tab. 8 Réglages du programme horaire pour l'eau chaude sanitaire

Activer immédiatement la production d'eau chaude sanitaire

Menu : **ECS suppl.**

Option	Description
Démarrer maintenant/Désactiver maintenant	Après activation de la charge unique, l'eau chaude sanitaire est réchauffée à la température réglée pendant la durée réglée. Si la charge unique est activée, Désactiver maintenant est affiché dans le menu par. En sélectionnant ce réglage, la charge unique peut être quittée immédiatement.
Température	Température ECS souhaitée pour la charge unique.
Durée	Durée de la charge unique.

Tab. 9 Réglages pour la charge unique

Désinfection thermique

 **AVERTISSEMENT :**

Danger de mort dû aux légionelles !

Si les températures d'ECS sont trop faibles, des légionelles peuvent se former dans l'eau chaude sanitaire.

- ▶ Activer la désinfection thermique
-ou-
- ▶ Faire régler la mise en température quotidienne par le spécialiste dans le menu de service.
- ▶ En raison de la configuration de l'installation ou des prélèvements fréquents de l'eau, la désinfection thermique peut être interrompue prématurément. Dans ce cas, le module de commande émet un message de défaut. C'est pourquoi, lors de l'activation de la désinfection thermique, il faut veiller à ce qu'elle soit effectuée avec succès et sans message de défaut.
- ▶ Respecter la réglementation relative à l'eau potable.



Si la désinfection thermique est réglée et activée sur le générateur de chaleur, les réglages sur le module de commande n'influencent pas la désinfection thermique.

 **AVERTISSEMENT :**

Risques d'ébouillantage !

Si la désinfection thermique ou la mise en température quotidienne sont activées pour éviter la formation de légionelles, l'eau chaude sanitaire est réchauffée une fois à plus de 60 °C (par ex. le mardi à 02:00 h du matin).

- ▶ Ne procéder à la désinfection thermique/mise en température quotidienne qu'en dehors des heures de service normales.
- ▶ S'assurer qu'un mélangeur est installé. En cas de doute, consulter un spécialiste.

Menu : **Désinfection thermique**

Option	Description
Démarrage	Uniquement si Auto est réglé ici, la totalité du volume ECS est réchauffée automatiquement une fois par semaine ou une fois par jour à la valeur réglée.
Démarrer maintenant/Désactiver maintenant	Démarrage ou arrêt immédiat de la désinfection thermique indépendamment du jour déterminé.
Température	Température du volume ECS total pendant la désinfection thermique.
Jour	Jour où la désinfection thermique est effectuée automatiquement une fois par semaine ou désinfection thermique quotidienne.
Heure	Heure de démarrage automatique de la désinfection thermique.
Durée maximale	Lorsque la température pour la désinfection thermique n'est pas atteinte pendant la durée réglée ici, la désinfection thermique est interrompue. Le module de commande signale alors un message de défaut sur l'écran.

Tab. 10 Réglages pour la désinfection thermique

Réglage du mode alternance eau chaude sanitaire

Lorsque le mode alternance ECS n'est pas activé, la production d'eau chaude sanitaire est prioritaire et interrompt la demande de chaleur du chauffage le cas échéant.

Menu : **Mode alternance ECS**

Option	Description
Mode alternance ECS act.	En cas de besoin d'eau chaude sanitaire et de chaleur simultanée, la production d'eau chaude sanitaire et le mode chauffage fonctionnent en alternance en fonction des heures réglées sous Priorité ECS pour et Priorité chauffage pour.
Priorité ECS pour	Durée de la production d'eau chaude sanitaire.
Priorité chauffage pour	Durée du mode chauffage.

Tab. 11 Réglages pour le mode alternance eau chaude sanitaire

Réglages pour le bouclage de l'eau chaude sanitaire

Menu : **Bouclage**

Option	Description
Mode de fonctionnement	<ul style="list-style-type: none"> • Le bouclage peut être arrêté en permanence (off). Si ce réglage est sur on, la pompe fonctionne selon le réglage effectué sous Fréq. d'enclenchements. Le programme horaire de la pompe de bouclage n'est pas activé. • La circulation peut être raccordée au programme horaire de production d'eau chaude sanitaire. • Mon progr. hor. bouclage permet de régler un programme horaire pour la pompe de bouclage, qui fonctionne indépendamment du programme horaire pour la production d'eau chaude sanitaire.
Fréq. d'enclenchements	La fréquence d'enclenchement détermine le nombre d'enclenchements de la pompe de bouclage par heure pendant trois minutes (1 x 3 minutes/h ... 6 x 3 minutes/h) ou si elle doit fonctionner en continu. Dans tous les cas, le bouclage fonctionne uniquement pendant les cycles réglés dans le programme horaire.
Mon progr. hor. bouclage	Pour chaque jour ou chaque groupe de jours il est possible de régler 6 heures de commutation. A chaque heure de commutation, la pompe de bouclage peut être enclenchée ou arrêtée. La durée minimum entre deux heures de commutation est de 15 minutes.
Réinitialiser le programme	Le programme horaire est réinitialisé au réglage de base.

Tab. 12 Réglages pour le bouclage de l'eau chaude sanitaire

Réglages pour une piscine

Menu : **Piscine**

Option	Description
Activer le chauff. piscine	Ce réglage active le chauffage de la piscine dès qu'il est enclenché.
Temp. de la piscine	L'eau dans la piscine est chauffée à la température réglée ici.
Autor. chauff. app. piscine	Avec ce réglage, le chauffage auxiliaire peut fournir de la chaleur à la piscine si la pompe à chaleur n'atteint pas la température de consigne.

Tab. 13 Réglages pour le chauffage de la piscine

3.3.3 Réglage du programme congés

Menu : **Congés**



PRUDENCE :

Dégâts sur l'installation !

- ▶ Avant une absence prolongée, modifier uniquement les réglages dans **Congés**.
- ▶ Après une absence prolongée, contrôler la pression de service de l'installation de chauffage, et le cas échéant de l'installation solaire, sur le manomètre.
- ▶ Ne pas arrêter l'installation solaire même en cas d'absence prolongée.



Le mode refroidissement n'est pas activé pendant le programme congés.

Menu : **Congés 1, Congés 2, Congés 3, Congés 4 et Congés 5**

Option	Description
Période de congés	Régler le début et la fin de votre absence pendant les vacances : le programme congés commence à 00:00 h à la date de démarrage. Le programme congés s'arrête à la date de fin réglée à 24:00 h.
Sélection Circ. chauff./ECS	Le programme congés agit sur les pièces surlignées ici. Seuls les circuits de chauffage et systèmes d'eau chaude sanitaire effectivement installés peuvent être sélectionnés.
Chauff.	Régulation de la température ambiante des circuits de chauffage sélectionnés pendant la période des congés : <ul style="list-style-type: none"> • N'importe quelle Température constante peut être réglée, valable pour les circuits de chauffage sélectionnés pendant la totalité des congés. • Avec le réglage Arrêt, le chauffage est entièrement désactivé pour les circuits sélectionnés.
Eau chaude sanitaire	Réglages ECS pour les systèmes ECS sélectionnés pendant la période des congés. <ul style="list-style-type: none"> • Si Arrêt est réglé, l'eau chaude sanitaire n'est pas disponible pendant toute la durée des congés. • Si Arrêt+désinf.therm. en marche est réglé, la production ECS est désactivée, mais la désinfection thermique est assurée comme d'habitude une fois par semaine ou par jour. <p>Avis : si les congés sont passés à la maison, les systèmes ECS ne doivent pas être sélectionnés dans Sélection Circ. chauff./ECS pour que l'eau chaude sanitaire soit disponible.</p>
Supprimer	Suppression de tous les réglages pour le programme congés sélectionné

Tab. 14 Réglages des programmes congés

Réglages pour Smart Grid

Ce menu est uniquement disponible si un système Smart Grid est installé.

Option	Plage de réglage : description des fonctions
Chauff.	L'énergie disponible dans Smart Grid est utilisée pour le chauffage lorsque l'installation est en mode chauffage. Elévation choisie : 0...5 °C Régler de combien de degrés la température ambiante peut être augmentée. Elévation forcée : 2...5 °C Régler la valeur de l'augmentation forcée de la température ambiante.
Eau chaude sanitaire	L'énergie disponible dans Smart Grid est utilisée pour la production d'eau chaude sanitaire. Elévation choisie : Oui Non si cette option est activée, l'eau chaude sanitaire est réchauffée à la température réglée pour le mode de fonctionnement eau chaude sanitaire. Si le programme congés est activé, aucun réchauffement n'a lieu.

Tab. 15 Réglages dans le menu Smart Grid

Réglages pour les systèmes photovoltaïques

Les réglages de Smart Grid pour le système photovoltaïque (système PV) sont effectués dans ce menu. Sélectionner ici si l'énergie disponible doit être utilisée pour **Chauff.** ou **Eau chaude sanitaire**.

Si de l'énergie photovoltaïque est disponible, un ballon tampon est installé et que tous les circuits de chauffage sont des circuits de chauffage mélangés, le ballon tampon est réchauffé à la température maximale de la pompe à chaleur.

Menu : **Installation photovoltaïque**

Option	Plage de réglage : description des fonctions
Elévation Chauffage	L'énergie disponible dans le système photovoltaïque est utilisée pour le chauffage lorsque l'installation est en mode chauffage. Régler de combien de degrés la température ambiante peut être augmentée 0...5 °C.
Elévation ECS	L'énergie disponible dans le système photovoltaïque est utilisée pour la production d'eau chaude sanitaire. Oui Non Si cette option est activée, l'eau chaude sanitaire est réchauffée à la température réglée pour le mode de fonctionnement eau chaude sanitaire . Si le programme congés est activé, aucun réchauffement n'a lieu.
Mode réduit refroidis.	L'énergie fournie par le système photovoltaïque est utilisée pour le refroidissement. Oui Non Si cette option est activée, la température ambiante est abaissée à la température réglée pour le mode refroidissement. Si le programme congés est activé, aucun refroidissement n'a lieu.
Refroidis. + PV seulmt.	Le mode refroidissement est uniquement activé lorsque le système photovoltaïque fournit de l'énergie. Oui Non Si cette option est activée, la température ambiante est abaissée à la température réglée pour le mode refroidissement. Si le programme congés est activé, aucun refroidissement n'a lieu.

Tab. 16 Réglages dans le menu système photovoltaïque

3.3.4 Réglages généraux

 Menu : **Réglages**

Option	Description
Langue	Langue des textes d'affichage
Format de l'heure	Commuter l'affichage de l'heure entre le format 24 heures et le format 12 heures.
Heure	Régler l'heure actuelle. Tous les programmes horaires et la désinfection thermique fonctionnent selon cette heure.
Format de la date	Modifier le format de la date.
Date	Régler la date actuelle. Le programme congés entre autres fonctionne selon cette date. A partir de cette date est également déterminé le jour actuel qui influe sur les programmes horaires par ex. la désinfection thermique.
Changement d'heure auto.	Activer ou désactiver la conversion automatique entre l'heure d'été et l'heure d'hiver. Si Oui est réglé, l'heure est modifiée automatiquement (le dernier dimanche de mars de 02:00 h à 03:00 h et le dernier dimanche d'octobre de 03:00 h à 02:00 h).
Contraste de l'écran	Réglage du contraste (pour améliorer la lisibilité)
Signal d'avertissement bloqué	Si une sonnerie est installée, un signal d'avertissement retentit dès qu'il y a une alarme. Le signal d'avertissement peut être supprimé durant un intervalle de temps réglable.
ECS réduite	Réglage pour le mode eau chaude sanitaire réduit.
Correction temp. ECS	Correction de la température ECS affichée sur le module de commande jusqu'à $\pm 10^\circ\text{C}$.
Correction de l'heure	Correction de l'heure interne du module de commande en s/semaine
Écran standard	Réglages pour l'affichage de températures supplémentaires sur l'écran principal.
Mot de passe Internet	Réinitialiser le mot de passe personnel pour la connexion Internet (disponible uniquement si un module de communication IP module ou un système électronique avec module de communication intégré est installé). Lors de la prochaine connexion, par ex. avec une application, le programme demandera automatiquement un nouveau mot de passe.
Fonct. silencieux	Si cette option est activée, la pompe à chaleur fonctionne silencieusement pendant la période réglée. <ul style="list-style-type: none"> • Mode silenc. à partir de : réglages de l'heure de démarrage pour le fonctionnement silencieux. • Mode silencieux jusqu'à : réglages de l'heure de fin pour le fonctionnement silencieux. • Temp. extérieure min. : en dessous de cette température extérieure, la pompe à chaleur bascule en mode normal.
Réinitialisation	Tous les réglages sont réinitialisés aux réglages de mise en service.

Tab. 17 Réglages généraux

3.3.5 Réglages pour d'autres systèmes ou appareils

Si d'autres systèmes ou appareils sont installés dans l'installation, des options supplémentaires sont disponibles. En fonction du système ou de l'appareil hybride installé et des groupes ou composants raccordés, différents réglages peuvent être effectués. Tenir compte des informations complémentaires relatives aux réglages et fonctions mentionnées dans la documentation technique du système ou appareils concerné.

3.4 Sélectionner les informations concernant l'installation

Le menu infos permet de sélectionner facilement les valeurs actuelles et les états de service activés de l'installation. Ce menu ne permet pas d'effectuer de modifications.

Pour ouvrir le menu infos :

- Appuyer sur la touche **info** dans l'affichage standard.

 Menu : **Chauffage/refroidissement**

Option	Description
Mode chauffage/refroid.	Mode de fonctionnement actuellement valide dans le circuit de chauffage sélectionné.
Temp. ambiante réglée	Température ambiante souhaitée actuellement valide dans le circuit de chauffage sélectionné : <ul style="list-style-type: none"> • Change, le cas échéant, en mode automatique plusieurs fois par jour. • Constant en permanence en mode normal.
Temp. ambiante mesurée	Température ambiante actuellement mesurée dans le circuit de chauffage sélectionné
Temp. de départ mesurée	Température de départ actuellement mesurée dans le circuit de chauffage sélectionné

Tab. 18 Informations relatives au chauffage

 Menu : **Eau chaude sanitaire**

Option	Description
Température réglée	Température d'ECS souhaitée.
Température mesurée	Température d'eau chaude actuellement mesurée.

Tab. 19 Informations relatives à l'eau chaude sanitaire

 Menu : **Piscine**

Option	Description
Temp. consigne piscine	Température de piscine souhaitée.
Temp. piscine actuelle	Température de piscine actuellement mesurée.

Tab. 20 Informations sur la piscine

 Menu : **Données d'exploitation**

Option	Description
H. serv. commande	Heures de service de la commande depuis la mise en service de la pompe à chaleur ou depuis la dernière réinitialisation.
Conso. éner. chauff. app.	Puissance du chauffage d'appoint électrique depuis la mise en service ou depuis la dernière réinitialisation.
H. serv. compr. Chauff.	Heures de service du compresseur en mode chauffage depuis la mise en service ou depuis la dernière réinitialisation.
H. serv. compr. Refroid.	Heures de service du compresseur en mode refroidissement depuis la mise en service ou depuis la dernière réinitialisation.
H. serv. compr. ECS	Heures de fonctionnement du compresseur en mode eau chaude sanitaire depuis la mise en service ou depuis la dernière réinitialisation.
H. serv. compr. Piscine	Heures de service du compresseur en mode piscine depuis la mise en service ou depuis la dernière réinitialisation.
Nbre dém. chauffage	Nombre de démarrages du compresseur en mode chauffage depuis la mise en service ou depuis la dernière réinitialisation.

Option	Description
Nbre dém. refroid.	Nombre de démarrages du compresseur en mode refroidissement depuis la mise en service ou depuis la dernière réinitialisation.
Nbre dém. ECS	Nombre de démarrages du compresseur en mode eau chaude sanitaire depuis la mise en service ou depuis la dernière réinitialisation.
Nbre dém. piscine	Nombre de démarrages du compresseur en mode piscine depuis la mise en service ou depuis la dernière réinitialisation.

Tab. 21 Données d'exploitation

Menu : **Consommation d'énergie**

Option	Description
Total	Puissance totale absorbée par l'installation de chauffage.

Tab. 22 Données relatives à la consommation énergétique totale

Menu : **Consommation d'énergie > Chauffage d'appoint électrique**

Option	Description
Total	Puissance totale absorbée par le chauffage d'appoint électrique.
Chauff.	Puissance totale absorbée par le chauffage d'appoint électrique en mode chauffage.
Eau chaude sanitaire	Puissance totale absorbée par le chauffage d'appoint électrique en mode eau chaude sanitaire.
Piscine	Puissance totale absorbée par le chauffage d'appoint électrique en mode piscine.

Tab. 23 Données de consommation énergétique pour le chauffage d'appoint électrique

Menu : **Consommation d'énergie > Compresseur**

Option	Description
Total	Puissance totale absorbée par la pompe à chaleur.
Chauff.	Puissance totale absorbée par la pompe à chaleur en mode chauffage.
Eau chaude sanitaire	Puissance totale absorbée par la pompe à chaleur en mode eau chaude sanitaire.
Refroidissement	Puissance totale absorbée par la pompe à chaleur en mode refroidissement.
Piscine	Puissance totale absorbée par la pompe à chaleur en mode piscine.

Tab. 24 Données de consommation énergétique de la pompe à chaleur

Menu : **Energie fournie**

Option	Description
Energie fournie Total	Puissance totale fournie par la pompe à chaleur.
Energie fournie Chauffage	Puissance totale fournie par la pompe à chaleur en mode chauffage.
Energie fournie ECS	Puissance totale fournie par la pompe à chaleur en mode eau chaude sanitaire.
Energie de refr. fournie	Puissance totale fournie par la pompe à chaleur en mode refroidissement.
Energie fournie Piscine	Puissance totale fournie par la pompe à chaleur en mode piscine.

Tab. 25 Données relatives à la production d'énergie de la pompe à chaleur

Menu : **Solaire**

Option	Description
Sonde solaire (graphique)	Températures actuellement mesurées avec affichage de la position de la sonde de température sélectionnée dans le circuit hydraulique de l'installation solaire (avec représentation graphique des états de service en cours des actionneurs de l'installation solaire).
Rendement solaire	Rendement solaire de la semaine précédente, rendement solaire de la semaine en cours et rendement total de l'installation solaire depuis sa mise en service.
Système solaire	Dans ce sous-menu figure une liste des informations relatives à la surface brute des capteurs réglée (réglage uniquement possible par le professionnel) et des états de service des différentes pompes présentes dans l'installation solaire.

Tab. 26 Informations relatives à l'installation solaire

Menu : **Température extérieure**

La température extérieure actuellement mesurée s'affiche dans ce menu. Il contient également un diagramme de l'évolution de la température extérieure du jour actuel et du jour précédent (de 00:00 h à 24:00 h).

Menu : **Internet**

Option	Description
Connexion IP	Etat de la connexion entre le module de communication et le routeur.
Connexion au serveur	Etat de la connexion entre le module de communication et Internet (via le routeur).
Version du logiciel	Version du logiciel du module de communication.
Données de connexion	Nom et mot de passe pour se connecter dans l'application pour le réglage de l'installation à l'aide d'un smartphone.
Adresse MAC	Adresse MAC du module de communication.

Tab. 27 Informations relatives à la connexion Internet

Menu : **Informations système**

Seuls les composants réellement installés sont affichés ici.

Option	Description
Etat de la pompe à chaleur	Ce menu contient les différentes informations relatives à l'état de la pompe à chaleur.
Etat circuit froid	Mode de fonctionnement actuel de la pompe à chaleur.
Puissance compresseur	Indique la puissance calorifique réellement produite par la pompe à chaleur.
Etat chauffage d'appoint	Mode de fonctionnement actuel du chauffage d'appoint électrique.
Puiss. chauff. d'appoint él.	Indique la puissance calorifique réellement produite par le chauffage d'appoint électrique.
Etat chauff. d'appoint avec mél.	<ul style="list-style-type: none"> Mode de fonctionnement actuel du Générateur chaleur suppl.. Vanne de mélange : 0..100%, pourcentage de la puissance du chauffage d'appoint fournie.
Chauff. d'appoint ECS él.	Mode de fonctionnement actuel de l'élément chauffant électrique dans le ballon d'eau chaude sanitaire externe.
Verrouil. fournisseur éner.	Mode de fonctionnement actuel lors du verrouillage par le fournisseur d'électricité.
Installation photovoltaïque	Etat actuel du système photovoltaïque.

Option	Description
Smart Grid	Signal actuel qui est envoyé par le fournisseur d'électricité pour l'utilisation de Smart Grid.
Mode actuel	Mode de fonctionnement actuel du circuit de chauffage/refroidissement sélectionné.

Tab. 28 Informations sur l'installation

3.5 Défauts

Si un défaut ne peut pas être éliminé :

- ▶ Appuyer sur le bouton de sélection pour confirmer le défaut.
- ▶ Les défauts actifs sont à nouveau affichés en appuyant sur la touche ↵.
- ▶ Appeler un chauffagiste agréé ou le service après-vente et indiquer le code de défaut, le code supplémentaire et le n° d'identification du module de commande.



Tab. 29 Le n° d'identification doit être enregistré ici par le spécialiste.

Défauts sur le générateur de chaleur supplémentaire :

- ▶ Lire les informations sur l'écran du générateur de chaleur supplémentaire.
- ▶ Réinitialiser le générateur de chaleur supplémentaire.
- ▶ Si le défaut ne peut pas être éliminé, contacter un spécialiste.

4 Entretien

 **DANGER :**

L'installation de chauffage est raccordée au courant haute tension

Il existe un risque de dommages corporels mortels.

- ▶ Avant de commencer les travaux sur l'installation, mettre l'installation hors tension.

 _____

Dégâts sur l'installation dus à l'utilisation de détergents inappropriés !

- ▶ Ne pas utiliser de détergents alcalins, acides ou chlorés, ou des détergents abrasifs.

4.1 Unité intérieure

Pour conserver les performances maximales de la pompe à chaleur, les travaux de révision et de maintenance suivants doivent être réalisés une fois par an :

- ▶ Pression de l'installation
- ▶ Filtre de particules
- ▶ Contrôleur de pression
- ▶ Humidité en mode refroidissement
- ▶ Soupapes de sécurité

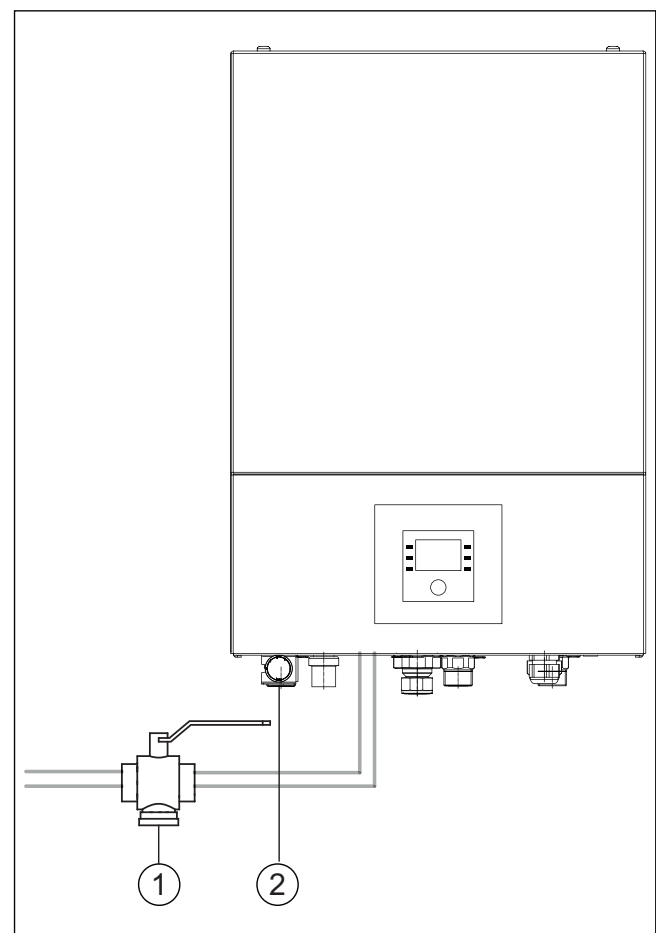

Fig. 6 Unité intérieure AWE

- [1] Filtre de particules
- [2] Manomètre

4.1.1 Contrôle de la pression de l'installation

- ▶ Contrôler la pression sur le manomètre.
- ▶ Si la pression est inférieure à 0,5 bar dans l'installation de chauffage, augmenter la pression lentement jusqu'à max. 2 bars en rajoutant de l'eau par la vanne de remplissage.
- ▶ En cas de doute sur le processus à suivre, contacter l'installateur ou le commerçant.

4.1.2 Filtre de particules

Le filtre permet d'éviter la pénétration des particules et des saletés dans la pompe à chaleur. Avec le temps, il peut se boucher et doit être nettoyé.



Il n'est pas nécessaire de vidanger l'installation pour nettoyer le filtre. Le filtre et la vanne d'arrêt sont intégrés.

Nettoyage du filtre

- ▶ Fermer la vanne (1).
- ▶ Dévisser le capuchon (à la main) (2).
- ▶ Retirer le tamis et le nettoyer sous l'eau ou avec de l'air comprimé.
- ▶ Remonter le tamis. Pour que le montage soit conforme, veiller à ce que les embouts de guidage s'enclenchent bien dans les évidements de la soupape.

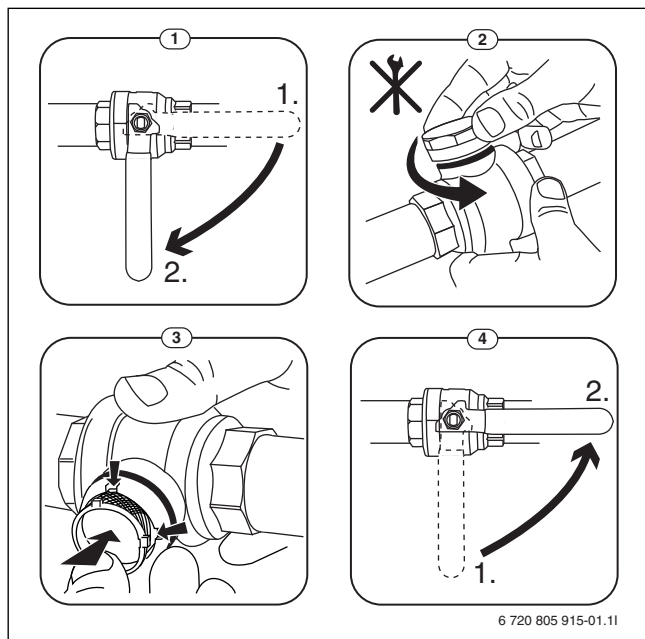

Fig. 7 Nettoyage du filtre

- ▶ Revisser le capuchon (serrer à la main).
- ▶ Ouvrir la vanne (4).

Contrôler l'affichage de magnétite

Après l'installation et le démarrage, l'affichage de magnétite doit être contrôlé plus régulièrement. Si beaucoup d'impuretés magnétiques sont accrochées à la barre magnétique dans le filtre à particules, et que ces impuretés déclenchent fréquemment une alarme relative à un bas débit (par ex. débit faible ou bas, alimentation à haut débit ou alarme PAC), il est nécessaire d'installer un séparateur d'oxyde magnétique de fer (voir liste des accessoires) pour éviter le nettoyage régulier de l'affichage. Le filtre augmente également la longévité des composants de la pompe à chaleur ainsi que des autres éléments du système de chauffage.

4.1.3 Protection contre la surchauffe (UHS)



Le protection contre la surchauffe n'est possible que dans les unités intérieures avec chauffage d'appoint électrique. Si la protection contre la surchauffe s'est déclenchée, il faut la réinitialiser manuellement.

Réinitialiser la protection contre la surchauffe sur AWE :

- ▶ Consulter l'installateur ou le commerçant.

4.1.4 Contrôleur de pression



Pressostat et protection contre la surchauffe sont commutés en série. Les alarmes ou informations déclenchées sur le module de commande signalent soit une pression d'installation trop faible soit une température trop élevée du chauffage d'appoint électrique.

Si le pressostat s'est déclenché, il se rétablit automatiquement dès que la pression de l'installation a atteint la valeur appropriée.

4.1.5 Humidité en mode refroidissement

AVIS:

Isolation insuffisante contre la condensation

Humidité à proximité des composants de l'installation de chauffage.

- ▶ Si de l'humidité et de l'eau de condensation se forment à proximité des composants de l'installation de chauffage, arrêter la pompe à chaleur et consulter le commerçant ou l'installateur.

4.1.6 Contrôle des soupapes de sécurité



Le contrôle de la soupape de sécurité doit être réalisé 1 à 2 fois par an.



Des gouttes d'eau peuvent sortir de l'embouchure de la soupape de sécurité. L'embouchure de la soupape de sécurité (écoulement) ne doit en aucun cas être fermée.

- ▶ La soupape de sécurité ne doit goutter que lorsque la pression maximale autorisée dans l'installation de chauffage a été dépassée. Si la soupape de sécurité goutte à une pression inférieure à 2 bars, consulter l'installateur.
- ▶ L'évacuation de la soupape de sécurité doit se faire dans les égouts.

4.2 Pompe à chaleur (unité extérieure)

Pour conserver les performances maximales de la pompe à chaleur, les travaux de révision et de maintenance suivants doivent être réalisés une fois par an :

- ▶ Carter (habillage)
- ▶ Nettoyage de l'évaporateur
- ▶ Neige et givre
- ▶ Nettoyage du bac à condensats

4.2.1 Carter (habillage)

Avec le temps, la poussière et d'autres particules de saleté s'accumulent dans l'unité extérieure de la pompe à chaleur.

- ▶ Retirer les saletés et les feuilles de la pompe à chaleur à l'aide d'une brosse.
- ▶ Nettoyer la partie externe si nécessaire, à l'aide d'un chiffon humide.
- ▶ Réparer les fissures et les dommages sur le carter avec un traitement anti-rouille.

- ▶ Pour protéger le vernis, il est possible d'utiliser de la cire courante pour voiture.

4.2.2 Evaporateur

Les dépôts éventuels sur la surface de l'évaporateur (par ex. poussière ou saletés) doivent être retirés.



PRUDENCE :

Les lamelles en aluminium sont fines et sensibles.

Elles peuvent être facilement endommagées.

- ▶ N'utiliser aucun objet dur.
- ▶ Ne jamais essuyer les lamelles directement avec un chiffon.
- ▶ Porter des gants de protection.
- ▶ N'utiliser pas de pression d'eau élevée.

Nettoyage de l'évaporateur :

- ▶ Pulvériser le détergent sur les lamelles de l'évaporateur côté arrière de la pompe à chaleur.
- ▶ Rincer les dépôts et le détergent avec de l'eau.



Dans certaines régions, le produit vaisselle ne doit pas être évacué dans les lits de gravier. Si le tuyau des condensats débouche dans un lit de gravier :

- ▶ Retirer le flexible des condensats du tuyau d'écoulement avant le nettoyage.
- ▶ Récupérer le liquide vaisselle dans un réservoir adapté.
- ▶ Après le nettoyage, raccorder le tuyau des condensats.

4.2.3 Neige et givre

Dans certaines régions ou en cas de fortes chutes de neige, la neige peut se déposer à l'arrière et sur le toit de la pompe à chaleur. Pour éviter le dégivrage, s'assurer qu'il n'y ait pas de neige.

- ▶ Retirer la neige avec précaution des lamelles en utilisant un petit balai.
- ▶ Retirer la neige du toit.
- ▶ La glace peut être évacuée avec de l'eau chaude.

De l'humidité peut se former sous la pompe à chaleur en raison de l'eau de condensation qui n'est pas collectée dans le bac à condensats. Ceci est un phénomène normal et ne requière pas de mesures particulières.

Si la pompe à chaleur dispose d'une isolation acoustique, de la glace peut se former. Dans ce cas, il y a un risque de chute.

4.2.4 Nettoyage du bac à condensats

Lorsque le module de commande affiche l'alarme, indiquant que la pompe à chaleur doit être nettoyée, retirer du réservoir à condensats les impuretés et feuilles, qui entravent le fonctionnement du dégivrage.



AVERTISSEMENT :

Les lamelles en aluminium de l'évaporateur sont fines et sensibles.

Les lamelles sont tranchantes. Risque de coupure en cas d'imprudence.

- ▶ Pour prévenir des risques de coupure sur les mains, porter des gants de protection.
- ▶ Procéder avec précaution pour ne pas endommager les lamelles.

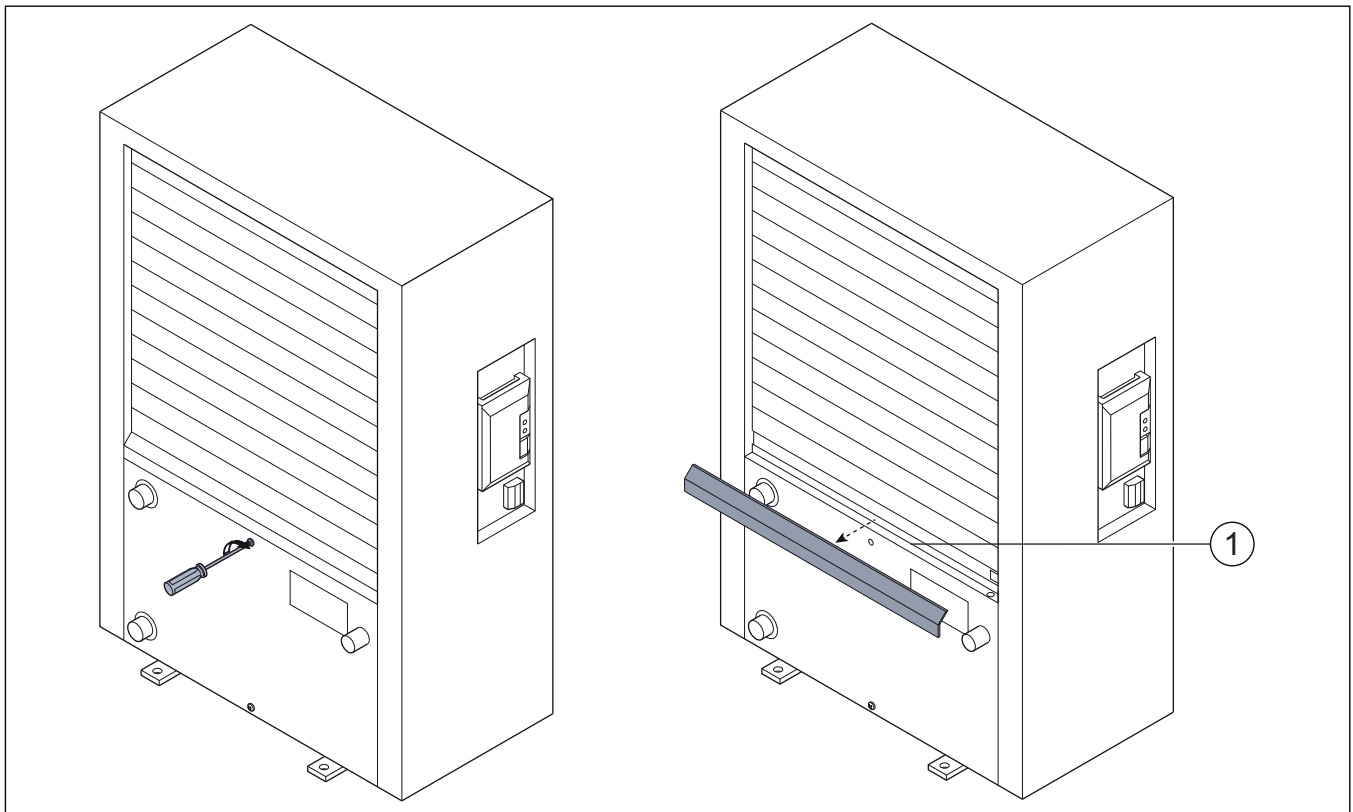

Fig. 8 Réservoir à condensats de la pompe à chaleur

[1] Réservoir à condensats

4.3 Possibilité de raccordement pour module IP



Pour pouvoir utiliser toutes les fonctions, un accès Internet et un routeur avec sortie RJ45 libre sont nécessaires. Ce qui peut éventuellement entraîner des frais supplémentaires. Pour contrôler l'installation par téléphone portable, l'application **Bosch EasyRemote** est nécessaire.

Le module IP permet de commander et contrôler l'installation via un appareil mobile. Le module sert d'interface entre l'installation de chauffage et un réseau (local) et permet également d'utiliser la fonction SmartGrid.

Mise en service



Tenir compte de la documentation du routeur pour la mise en service.

Le routeur doit être réglé comme suit :

- DHCP actif
- Les ports 5222 et 5223 ne doivent pas être verrouillés pour la communication sortante.
- Adresse IP libre disponible
- Filtrage d'adresse (filtre MAC) adapté au module.

Les possibilités suivantes sont disponibles pour la mise en service du module IP :

- Internet

Le module IP reçoit automatiquement une adresse IP du routeur. Le nom et l'adresse du serveur cible sont enregistrés dans les réglages de base du module. Dès que la connexion Internet est établie, le module IP se connecte automatiquement au serveur Bosch.

- Réseau local

Le module ne nécessite pas obligatoirement un accès Internet. Il peut aussi être utilisé dans un réseau local. Dans ce cas, il n'est toutefois pas possible d'accéder à l'installation de chauffage par Internet ni d'actualiser le logiciel du module IP automatiquement.

- Application **Bosch EasyRemote**

Lors du premier démarrage de l'application, l'utilisateur doit entrer l'identifiant et le mot de passe pré-réglés en usine. Les paramètres de connexion sont indiqués sur la plaque signalétique du module IP.

- SmartGrid

Avec SmartGrid, l'unité intérieure peut communiquer avec la bourse¹⁾ d'énergie et adapter le fonctionnement de manière à ce que la puissance de la pompe à chaleur soit à son maximum lorsque le courant est le moins cher. Les détails relatifs à SmartGrid figurent sur le site Internet du produit. (Cette fonction n'est pas disponible en Belgique).



Si le module IP est remplacé, les paramètres de connexion sont perdus.

Chaque module IP dispose de ses propres paramètres de connexion.

- ▶ Après la mise en service, entrer les paramètres de connexion dans le champ correspondant de la notice d'utilisation.
- ▶ Si le module IP est changé, remplacer les données par celles du nouveau module IP.



Le mot de passe peut aussi être modifié sur l'appareil de commande.

Données de connexion pour le module IP

N° fabr. : _____

Nom d'utilisateur : _____

Mot de passe : _____

Mac : _____

1) Cette fonction n'est pas disponible pour la Belgique.

4.4 Indications relatives au réfrigérant

Cet appareil **contient des gaz à effet de serre fluorés** pour réfrigérant. L'unité est scellée hermétiquement. Les indications suivantes relatives au réfrigérant correspondent aux exigences du décret européen n° 517/2014 sur les gaz à effet de serre fluorés.



Remarque pour l'exploitant : lorsque l'installateur fait l'appoint de réfrigérant, il reporte le volume de remplissage additionnel ainsi que le volume total de réfrigérant dans le tableau suivant.

Désignation de l'unité	Type de réfrigérant	Potentiel de réchauffement planétaire (PRP) [kgCO ₂ éq]	Equivalent CO ₂ du volume de remplissage d'origine [t]	Charge d'origine [kg]	Volume de remplissage additionnel [kg]	Volume total lors de la mise en service [kg]
5	R410A	2088	3,550	1,700		
7	R410A	2088	3,654	1,750		
9	R410A	2088	4,907	2,350		
13	R410A	2088	6,890	3,300		
17	R410A	2088	8,352	4,000		

Tab. 30 Indications relatives au réfrigérant

5 Protection de l'environnement/Recyclage

La protection de l'environnement est un principe de base du groupe Bosch.

Nous accordons une importance égale à la qualité de nos produits, leur rentabilité et la protection de l'environnement. Les lois et les règlements concernant la protection de l'environnement sont strictement observés. Pour la protection de l'environnement, nous utilisons, tout en respectant les aspects économiques, les meilleures technologies et matériaux possibles.

Emballages

En matière d'emballages, nous participons aux systèmes de mise en valeur spécifiques à chaque pays, qui visent à garantir un recyclage optimal.

Tous les matériaux d'emballage utilisés respectent l'environnement et sont recyclables.

Appareils usagés

Les appareils usés contiennent des matériaux qui peuvent être réutilisés.

Les composants se détachent facilement. Les matières synthétiques sont marquées. Ceci permet de trier les différents composants en vue de leur recyclage ou de leur élimination.

Appareils électriques et électroniques usagés



Ce symbole signifie que le produit ne doit pas être éliminé avec d'autres déchets mais déposé dans un centre de collecte de déchets pour suivre les procédures de traitement, de collecte, de recyclage et d'élimination.

Ce symbole s'applique aux pays soumis à des directives sur les déchets électroniques telles que la Directive 2012/19/UE relative aux déchets d'équipements électriques et électroniques. Ces directives définissent le cadre applicable dans chaque pays pour le retour et le recyclage des équipements électroniques usagés.

Les équipements électroniques pouvant contenir des substances dangereuses, il est nécessaire de les recycler de façon responsable afin de réduire tout risque potentiel pour l'environnement et la santé humaine. En outre, le recyclage des déchets électroniques permettra de préserver les ressources naturelles.

Pour plus d'informations concernant l'élimination fiable et écologique des équipements électriques et électroniques, veuillez contacter les autorités locales compétentes, le centre de traitement des déchets ménagers le plus proche de chez vous ou le revendeur du produit en question.

Pour plus d'informations, rendez-vous sur : www.weee.bosch-thermototechnology.com/

6 Terminologie

Pompe à chaleur (unité extérieure)

Le générateur de chaleur central. Installé à l'extérieur. Autre désignation : unité extérieure. Contient le circuit de refroidissement. De l'eau réchauffée ou refroidie alimente le module de la pompe à chaleur (unité intérieure) à partir de l'unité extérieure.

Unité intérieure

Est installée dans le bâtiment et distribue la chaleur provenant de l'unité extérieure à l'installation de chauffage ou au ballon d'eau chaude sanitaire. Comporte le module de commande et la pompe dans la conduite de transfert de chaleur vers l'unité extérieure.

Installation de chauffage

Désigne l'ensemble de l'installation composée de la pompe à chaleur, du module de la pompe à chaleur, du ballon d'eau chaude sanitaire, du système de chauffage et des accessoires.

Système de chauffage

Comprend le générateur de chaleur, le réservoir, les radiateurs, le chauffage par le sol ou les ventilo-convecteurs ou une combinaison de ces éléments, si le système de chauffage est composé de plusieurs circuits de chauffage.

Circuit de chauffage

La partie de l'installation de chauffage qui répartit la chaleur dans les différentes pièces. Composé de tuyaux, de la pompe et de radiateurs, de flexibles pour le chauffage au sol ou de ventilo-convecteurs. Une seule alternative est possible à l'intérieur d'un circuit. Mais si l'installation de chauffage dispose par exemple de deux circuits, il est possible d'installer un radiateur dans l'un et un chauffage au sol dans l'autre. Les circuits de chauffage peuvent être exécutés avec et sans mélangeur.

Eau de chauffage/eau chaude sanitaire

Si l'eau chaude sanitaire est raccordée dans l'installation, il y a une différence entre eau de chauffage et eau chaude sanitaire. L'eau de chauffage est dirigée vers les radiateurs et le chauffage par le sol. La douche et les robinets sont alimentés en eau chaude sanitaire.

S'il y a un ballon d'eau chaude sanitaire dans l'installation, le module de commande bascule entre mode eau de chauffage et eau chaude sanitaire de manière à obtenir le plus de confort possible. La priorité peut être donnée au mode eau chaude sanitaire ou au mode chauffage grâce à la sélection d'une option dans le module de commande.

Circuit de chauffage sans vanne de mélange

Dans un circuit de chauffage sans mélangeur, la température du circuit est uniquement commandée par l'énergie provenant du générateur de chaleur.

Circuit de chauffage avec vanne de mélange

Dans un circuit de chauffage mélangé, la vanne de mélange mélange de l'eau de retour provenant du circuit avec de l'eau provenant de la pompe à chaleur. Les circuits avec mélangeur peuvent ainsi fonctionner avec une température inférieure à celle du reste de l'installation, par ex. pour séparer les chauffages au sol qui fonctionnent à basse température, des radiateurs qui nécessitent des températures plus élevées.

Vanne de mélange

La vanne de mélange est une vanne, qui mélange en continu de l'eau de retour plus froide avec l'eau chaude du générateur de chaleur pour atteindre une température précise. La vanne de mélange peut se trouver dans un circuit de chauffage ou dans le module de la pompe à chaleur pour le chauffage auxiliaire externe.

Vanne 3 voies

La vanne 3 voies répartit l'énergie thermique aux circuits de chauffage ou au ballon ECS. Elle dispose de deux réglages déterminés pour que le chauffage et la production ECS ne fonctionnent pas en même temps. Ceci est également le mode de fonctionnement le plus efficace, l'eau chaude sanitaire étant toujours réchauffée à une température précise alors que la température de l'eau de chauffage est réglée continuellement en fonction de la température de l'air extérieur du moment.

Chauffage auxiliaire externe (supplément)

Le chauffage d'appoint externe est un générateur de chaleur séparé relié à l'unité intérieure par des tuyaux. La chaleur produite dans le chauffage d'appoint est régulée via un mélangeur. C'est pourquoi il est également appelé chauffage auxiliaire avec vanne de mélange. Le module de commande pilote la mise en marche et l'arrêt du chauffage d'appoint sur la base des besoins thermiques du moment. Les générateurs de chaleur sont les chaudières électriques, fioul ou gaz.

Circuit de fluide caloporteur

La partie de l'installation de chauffage qui transporte la chaleur de l'unité extérieure vers l'unité intérieure.

Circuit frigorifique

La partie principale de l'unité extérieure qui récupère l'énergie dans l'air extérieur pour la transmettre sous forme de chaleur au circuit de fluide caloporteur. Composé d'un évaporateur, d'un compresseur, d'un condenseur et d'un détendeur. Le fluide frigorigène circule dans le circuit frigorigène.

Évaporateur

Échangeur thermique entre l'air et le fluide frigorigène. L'énergie provenant de l'air aspiré par l'évaporateur fait bouillir le fluide frigorigène qui se transforme ainsi en gaz.

Compresseur

Fait circuler le fluide frigorigène par le circuit de refroidissement, de l'évaporateur vers le condenseur. Augmente la pression du fluide frigorigène gazeux. La température augmente en même temps que la pression.

Condenseur

Échangeur thermique entre le fluide frigorigène du circuit frigorigène et l'eau du circuit du fluide caloporteur. Pendant le transfert thermique, la température diminue dans le fluide frigorigène qui passe à l'état liquide.

Détendeur

Diminue la pression du fluide frigorigène après la sortie du condenseur. Le fluide frigorigène est ensuite ramené dans l'évaporateur où le processus recommence.

Inverseur

Situé dans l'unité extérieure et permet de piloter la vitesse du compresseur en fonction des besoins de chaleur du moment.



Phase d'abaissement

Période pendant le fonctionnement temporisé avec le mode de fonctionnement **abaissement**.

Fonctionnement temporisé

L'eau de chauffage est réchauffée selon le programme horaire et commute automatiquement entre les différents modes.

Phase de fonctionnement :

Les phases de fonctionnement du chauffage sont : **chauffage** et **abaissement**. Ils sont représentés par les symboles  et .

Les phases de fonctionnement pour la production d'eau chaude sanitaire sont : **eau chaude sanitaire**, **eau chaude sanitaire réduite** et **arrêt**.

Une température peut être réglée pour chaque phase de fonctionnement (sauf pour **arrêt**).

Protection antigel

En fonction de la protection antigel sélectionnée, l'unité extérieure s'enclenche si la température extérieure et/ou la température ambiante sont inférieures à un seuil critique précis. La protection hors gel permet d'éviter que le chauffage ne gèle.

Température ambiante souhaitée

Température ambiante que l'installation de chauffage essaie d'atteindre. Elle peut être réglée individuellement.

Réglages en usine

Valeurs enregistrées de manière définitive sur le module de commande, disponibles à tout moment et pouvant être rétablies si nécessaire.

Phase de chauffage

Période pendant le fonctionnement temporisé avec le mode de fonctionnement **chauffage**.

Sécurité enfants

Les réglages sur l'écran standard et le menu ne peuvent être modifiés que si la sécurité enfant (verrouillage des touches) est désactivée.

Dispositif/vanne de mélange

Module qui garantit automatiquement que l'eau chaude sanitaire aux points de puisage peut être prélevée au maximum à la température réglée pour la vanne mélangeuse.

Mode normal

En mode normal, le mode automatique (programme horaire pour le chauffage) n'est pas activé, le chauffage tourne en permanence à la température réglée pour le mode normal.

Pièce de référence

La pièce de référence est celle où est installée une commande à distance. La température ambiante dans cette pièce sert de référence pour le circuit de chauffage attribué (qui peut couvrir plusieurs pièces ou toute la maison s'il n'existe qu'un seul circuit).

Décaler

Heure précise à laquelle par ex. la température du chauffage est augmentée ou réduite. Une heure de commutation fait partie d'un programme horaire.

Température durant une phase de fonctionnement

Une température, qui est affectée à une phase de fonctionnement. La température est réglable. Respecter les explications relatives au mode de fonctionnement.

Température de départ

Température, à laquelle l'eau de chauffage dans le circuit de chauffage est maintenue par la source de chaleur jusqu'aux radiateurs ou au chauffage par le sol.

Ballon d'eau chaude sanitaire

Un ballon d'eau chaude sanitaire stocke de grandes quantités d'eau chaude sanitaire réchauffée. Suffisamment d'eau chaude est ainsi disponibles aux points de puisage (par ex. robinets).

Programme horaire pour le chauffage

Ce programme horaire permet le changement automatique entre les différentes phases de fonctionnement à des heures de commutation précises.

7 Aperçu Menu principal

Un aperçu de tous les points de menu s'affiche. Dans les installations installées, seuls les menus des modules et composants installés sont affichés.

Chauffage/refroidissement

- Mode de fonctionnement
- Réglages de la température
 - Chauff.
 - Abaissement
 - Mode optimisé
 - Refroid.
- Programme horaire
 - Activer le progr. horaire
 - Mon programme horaire 1
 - Réinitialiser le programme
 - Mon programme horaire 2
 - Réinitialiser le programme
 - Renommer le progr. horaire
- Commutation heure été/hiver
 - Chauffage/refroidissement
 - Mode chauff. à partir de
 - Mode refroid. à partir de
- Mode alternance ECS
 - Mode alternance ECS act.
 - Priorité ECS pour
 - Priorité chauffage pour

Eau chaude sanitaire

- Mode de fonctionnement
- Programme horaire
 - Mon prog. horaire ECS
 - Réinitialiser le programme
- ECS suppl.
 - Démarrer maintenant
 - Désactiver maintenant
 - Température
 - Durée
- Désinfection thermique
 - Démarrage
 - Démarrer maintenant
 - Désactiver maintenant
 - Température
 - Jour
 - Heure
 - Durée maximale
- Mode alternance ECS
 - Mode alternance ECS act.
 - Priorité ECS pour
 - Priorité chauffage pour
- Bouclage
 - Mode de fonctionnement
 - Fréq. d'enclenchements
 - Mon progr. hor. bouclage (cirkulationstidsprogrammet)
 - Réinitialiser le programme (återställ cirkulationstidsprogrammet)

Piscine

- Activer le chauff. piscine
- Temp. de la piscine

- Autor. chauff. app. piscine

Congés

Smart Grid

- Chauff.
 - Elévation choisie
 - Elévation forcée
- Eau chaude sanitaire
 - Elévation choisie

Installation photovoltaïque

- Elévation Chauffage
- Elévation ECS
- Mode réduit refroidis.
- Refroidis. + PV seulmt.

Réglages

- Langue
- Format de l'heure
- Heure
- Format de la date
- Date [JJ.MM]
- Changement d'heure auto.
- Contraste de l'écran
- Signal avertissem bloqué
 - Signal avertissem bloqué
 - Sign. avertis. bloq. depuis
 - Sign. avertis. bloq. jusqu'à
- ECS réduite
- Correction temp. ECS
- Correction de l'heure
- Écran standard
- Mot de passe Internet
- Fonct. silencieux
 - Fonct. silencieux
 - Mode silenc. à partir de
 - Mode silencieux jusqu'à
 - Temp. extérieure min.
- Réinitialisation
 - Réinitialisation des réglages

8 Aperçu Info

Un aperçu de tous les affichages d'information s'affiche. Dans les installations installées, seules les informations sur les modules et composants installés sont affichés.

Chauffage/refroidissement

- Mode chauffage/refroid.
- Temp. ambiante réglée (température ambiante réglée)
- Temp. ambiante mesurée (température ambiante mesurée)
- Temp. de départ mesurée (température de départ mesurée)

Eau chaude sanitaire

- Température réglée (température ECS réglée)
- Température mesurée (température ECS mesurée)

Piscine

- Temp. consigne piscine
- Temp. piscine actuelle

Données d'exploitation

- H. serv. commande
- Conso. éner. chauf. app.
- H. serv. compr. Chauff.
- H. serv. compr. Refroid.
- H. serv. compr. ECS
- H. serv. compr. Piscine
- Nbre dém. chauffage
- Nbre dém. refroid.
- Nbre dém. ECS
- Nbre dém. piscine

Consommation d'énergie

- Total
- Chauffage d'appoint électrique
 - Total
 - Chauff.
 - Eau chaude sanitaire
 - Piscine
- Compresseur
 - Total
 - Chauff.
 - Eau chaude sanitaire
 - Refroidissement
 - Piscine

Energie fournie

- Energie fournie Total
- Energie fournie Chauffage
- Energie fournie ECS
- Energie de refr. fournie
- Energie fournie Piscine

Solaire

- Sonde solaire
- Rendement solaire
- Système solaire
 - Surface brute capteurs1

- Pompe solaire
- Surface brute capteurs2
- Pompe solaire 2
- Pompe de transfert
- Pompe désinf. thermique

Température extérieure

- Evolution température extérieure
- Température extérieure

Internet

- Connexion IP
- Connexion au serveur
- Version du logiciel
- Données de connexion
- Adresse MAC

Informations système

- Etat de la pompe à chaleur
 - Arrêt compres.Trop froid
 - Arr.compres.Trop chaud
 - Temp. max. entrée d'air
 - Temp. min. entrée d'air
 - Arr. mode ref.Trop froid
 - Arr. mode ref.Trop chaud
 - Température max. atteinte
 - Arr. pom.cha.:Tdep.basse
 - Temp. du réchauffement
 - Temp.max. chauff.appoint
 - T eau glyc. faible pr refr.
 - Mode antiblocage
 - Débit eau chauf. trp fble
- Etat circuit froid
- Puissance compresseur
- Etat chauffage d'appoint
- Puiss. chauff. d'appoint él.
 - Etat chauff. d'appoint avec mél.
 - Générateur chaleur suppl.
 - Vanne de mélange
 - Chauff. d'appoint ECS él.
- Verrouil. fournisseur éner.
- Installation photovoltaïque
- Smart Grid
- Mode actuel

Bosch Thermotechnology n.v./s.a.
Zandvoortstraat 47
2800 Mechelen
www.bosch-climate.be

Dienst na verkoop (voor herstelling)
Service après-vente (pour réparation)
T: 015 46 57 00
www.service.bosch-climate.be
service.planning@be.bosch.com

Deutsche Fassung auf Anfrage erhältlich.